



Electrolux



electrolux.com/register



E62ID220SX

UZSTĀDĪŠANA / NAMESTITEV

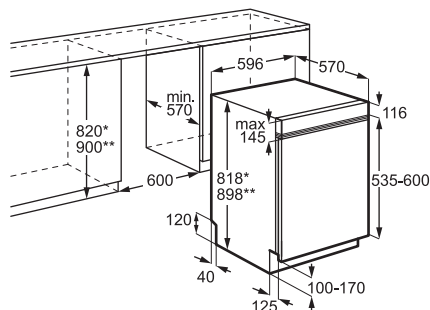

Izmaiņu tiesības rezervētas.

1. DROŠĪBAS NORĀDĪJUMI.....	2	9. IKDIENAS LIETOŠANA.....	14
2. DROŠĪBAS NORĀDĪJUMI.....	4	10. IETEIKUMI UN PADOMI.....	15
3. PRODUKTA APRAKSTS.....	5	11. APKOPE UN TĪRĪŠANA.....	17
4. VADĪBAS PANELIS.....	6	12. TRAUCĒJUMMEKLĒŠANA.....	19
5. PROGRAMMAS UN IESPĒJAS.....	6	13. TEHNISKIE DATI.....	22
6. IESTATĪJUMI.....	8	14. AR VIDĪ SAISTĪTI APSVĒRUMI.....	22
7. PIRMS PIRMĀS LIETOŠANAS.....	9		
8. TRAUKU IEVIETOŠANA TRAUKU MAZGĀJAMĀ MAŠĪNĀ.....	11		

1. ⚠ DROŠĪBAS NORĀDĪJUMI

Pirms ierīces uzstādīšanas un lietošanas rūpīgi izlasiet pievienotos norādījumus. Ražotājs neatbild par savainojumiem un bojājumiem, kas radušies ierīces nepareizas uzstādīšanas vai lietošanas rezultātā. Vienmēr glabājiet šīs instrukcijas drošā, pieejamā

vietā, lai tās varētu izmantot nākotnē.

1.1 Bērnu un īpaši jutīgu personu drošība

- Šo ierīci drīkst izmantot bērni no 8 gadu vecuma un cilvēki ar ierobežotām fiziskām, sensorām vai garīgām spējām vai pieredzes

un zināšanu trūkumu atbildīgas personas uzraudzībā vai, ja tie ir informēti par ierīces drošu lietošanu un izprot potenciālos riskus.

Bērniem no līdz 8 gadu vecumam un personām ar ļoti plašu un sarežģītu invaliditāti jāliedz piekļuve ierīcei, ja vien tos nepārtraukti neuzrauga.

- Mazi bērni jāuzrauga, lai tie nespēlētos ar ierīci.
- Glabājiet mazgāšanas līdzekļus bērniem nepieejamās vietās.
- Neļaujiet bērniem atrasties ierīces tuvumā, ja ir atvērtas ierīces durvis.
- Bērni nedrīkst tīrīt ierīci un veikt tās apkopi bez uzraudzības.

1.2 Vispārīgā drošība

- Šī ierīce paredzēta tikai mājsaimniecības trauku un galda piederumu tīrīšanai.
- Šī ierīce ir izstrādāta tikai izmantošanai mājas apstākļos un telpās.
- Šo ierīci var izmantot birojos, viesnīcu viesu numuros, viesu apartamentos, lauku viesu mājās un citās līdzīgās uzturēšanās vietās, kurās izmantošana nepārsniedz (vidējo) mājsaimniecības lietošanas intensitāti.

- Nemainiet šī produkta specifikāciju.
- Darba ūdens spiedienam (minimālajam un maksimālajam) ir jābūt starp 0.05 (0.5) / 1 (10) MPa (bar).
- Ievērojiet maksimālo 14 vietu iestatījumu skaitu.
- Ierīces durvis nedrīkst atstāt atvērtas, lai izvairītos no pakļūšanas briesmām.
- Ja strāvas padeves vads ir bojāts, tas ir jānomaina ražotājam, autorizētajam servisa centram vai kvalificētam speciālistam, lai izvairītos no nelaimes gadījuma.
- BRĪDINĀJUMS! Naži un citi asi priekšmeti jāievieto grozā ar asmeni uz leju vai jānovieto horizontālā pozīcijā.
- Pirms jebkādam apkopes darbībām izslēdziet ierīci un atvienojiet spraudkontakta no elektrotīkla.
- Ierīces tīrīšanai neizmantojiet augstspiediena ūdens strūklu un/vai tvaiku.
- Ja ierīces pamatnē ir ventilācijas atveres, tās nedrīkst būt aizsegtas, piemēram, ar paklāju.
- Ierīce ir jāpieslēdz ūdens padevei, izmantojot jaunas komplektācijā iekļautās šļūtenes. Vecās šļūtenes nedrīkst izmantot atkārtoti.

2. DROŠĪBAS NORĀDĪJUMI

2.1 Uzstādīšana

BRĪDINĀJUMS!

Ierīci drīkst uzstādīt tikai sertificēti speciālisti.

- Noņemiet visu iesaiņojumu.
- Neuzstādiert un nelietojiet bojātu ierīci.
- Ievērojiet kopā ar ierīci saņemtos uzstādīšanas norādījumus.
- Uzmanieties, pārvietojot ierīci, jo tā ir smaga. Izmantojiet aizsargcimdus un slēgtus apavus.
- Neuzstādiert vai neizmantojiet ierīci vietās, kur temperatūra ir zemāka par 0°C.
- Uzstādiert ierīci drošā un atbilstošā vietā, kas atbilst uzstādīšanas prasībām.
- Nelietojiet ierīci, pirms ieviejojat to iebūvētā struktūrā drošības izturēšanās dēļ.

2.2 Pieslēgums elektrotīklam

BRĪDINĀJUMS!

Ugunsgrēka un elektrošoka risks!

- BRĪDINĀJUMS! Šī ierīce ir paredzēta uzstādīšanai/pievienošanai ēkas zemējuma savienojumam.
- Pārliecinieties, vai tehnisko datu plāksnītē norādītie parametri atbilst elektrotīkla spriegumam.
- Vienmēr izmantojiet pareizi uzstādītu un drošu elektrotīkla kontaktligzdu.
- Neizmantojiet vairāku kontaktspraudņu adapterus un pagarinātājus.
- Nepieļaujiet tīkla kontaktdakšas un tīkla kabeļa bojājumus. Ja tie jānomaina, sazinieties ar mūsu pilnvaroto servisa centru.
- Pievienojiet strāvas kontaktdakšu kontaktligzdai tikai uzstādīšanas beigās un nodrošiniet, ka strāvas kontaktdakšai varat piekļūt.
- Neatvienojiet ierīci, velkot aiz strāvas kabeļa. Vienmēr turiet strāvas kontaktdakšu.

2.3 Ūdens pieslēgums

BRĪDINĀJUMS!

Elektrošoka risks.

- Nebojājiet ūdens šļūtenes.

- Pirms pieslēgšanas jaunām caurulēm, ilgstoši nelietotām caurulēm, pēc remonta vai jaunu ierīču (piemēram, ūdens skaitītāju) uzstādīšanas, ļaujiet ūdenim tecēt, līdz tas ir dzidrs.
- Pirmās lietošanas laikā un pēc tās pārbaudiet, vai ūdens nenoplūst.
- Ja ūdens ieplūdes šļūtene ir bojāta, nekavējoties aizveriet ūdens krānu un atvienojiet kontaktdakšu no elektrotīkla kontaktligzdas. Sazinieties ar servisa centru, lai aizstātu ūdens ieplūdes šļūteni.
- Elektroenerģijas padeves pārtraukums deaktivizē ūdens aizsardzības sistēmu, palielino notplūdes risku.
- Ūdens ieplūdes šļūtenei ir drošības vārsts un apvalks ar iekšējo tīkla kabeli.

2.4 Lietošana

- Neturiet ierīces tuvumā viegli uzliesmojošus produktus vai priekšmetus, kas satur viegli uzliesmojošus produktus.
- Trauku mazgājamo mašīnu mazgāšanas līdzekļi ir bīstami. Ievērojiet uz mazgāšanas līdzekļa iepakojuma sniegtos drošības norādījumus.
- Nedzeriet un nekādā veidā neizmantojiet ierīcē esošo ūdeni.
- Pirms trauku izņemšanas nogaidiet, līdz programma beidzas, jo uz traukiem var palikt mazgāšanas līdzeklis.
- Neglabājiet priekšmetus un neizdariet spiedienu uz atvērtām ierīces durvīm.
- Atverot ierīces durvis programmas darbības laikā, no ierīces var izplūst karsts tvaiks.

2.5 Serviss

- Lai salabotu ierīci, sazinieties ar pilnvarotu servisa centru. Izmantojiet tikai oriģinālās rezerves daļas.
- Pašrocīgi vai neprofesionāli veikts remonts var būt nedrošs lietotājam un var anulēt garantiju.
- Turpmāk norādītās rezerves daļas būs pieejamas vismaz 7 gadus pēc modeļa ražošanas pārtraukšanas: motors, cirkulācijas un drenāžas sūkņi, sildītāji un sildelementi, tostarp siltumsūkņi, cauruļvadu sistēmas un saistītais aprīkojums, tostarp caurules, vārsti, filtri un noplūdes aizturi, ar durvju montāžu saistītas strukturālas un iekšējās detaļas, drukātās shēmas plates, elektroniskie displeji, spiediena slēdži, termoregulatori

un sensori, programmatūra un programmaparatūra, tostarp atiestatīšanas programmatūra. Turpmāk norādītās rezerves daļas būs pieejamas vismaz 10 gadus pēc modeļa ražošanas pārtraukšanas: durvju eņģes un blīvgumijas, citas blīvgumijas, sprauslas, drenāžas filtri, iekšējie balsti un plastmasas piederumi, piemēram, grozi un vāki. Jūsu valstī var tikt piemērots ilgāks laiks. Lai iegūtu papildu informāciju, apmeklējiet mūsu tīmekļa vietni.

- Dažas rezerves daļas ir pieejamas tikai profesionāļiem un uz šo modeli var neattiekties.
- Attiecībā uz lampu(-ām), kas atrodas šī izstrādājuma iekšpusē, un rezerves daļu lampām, ko pārdod atsevišķi: šīs lampas ir izstrādātas, lai izturētu ārkārtējus fiziskus

apstākļus sadzīves tehnikā, piemēram, temperatūru, vibrāciju, mitrumu, vai ir paredzētas informācijas signalizēšanai par ierīces darbības stāvokli. Tās nav paredzētas citiem lietošanas veidiem un nav piemērotas māsasaimniecības telpu apgaismojumam.

2.6 Ierīces utilizācija

⚠ BRĪDINĀJUMS!

Pastāv savainošanās vai nosmakšanas risks.

- Atvienojiet ierīci no elektropadeves.
- Nogrieziet elektrisko kabeli un izmetiet to.
- Izņemiet durvju aizturi, lai novērstu bērnu vai dzīvnieku ieslēgšanu ierīcē.

3. PRODUKTA APRAKSTS

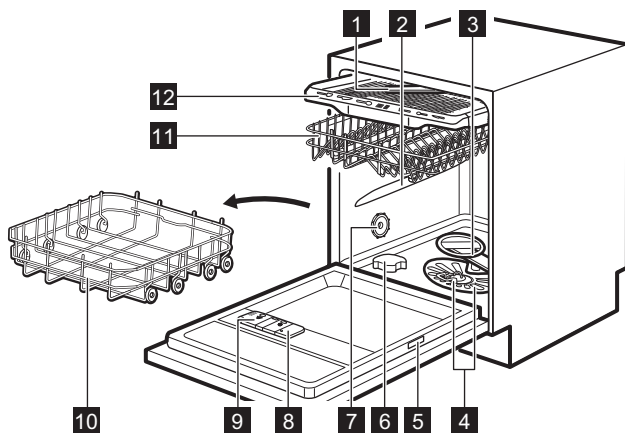

- 1 Griestu izsmidzinātājs
- 2 Augšējais izsmidzinātājs
- 3 Apakšējais izsmidzinātājs
- 4 Filtri
- 5 Tehnisko datu plāksnīte
- 6 Sāls tvertne
- 7 Ventilācijas gaisa atvere

- 8 Skalošanas līdzekļa dozators
- 9 Mazgāšanas līdzekļa dozators
- 10 Apakšējais grozs
- 11 Augšējais grozs
- 12 Galda piederumu atvilktnē

4. VADĪBAS PANELIS

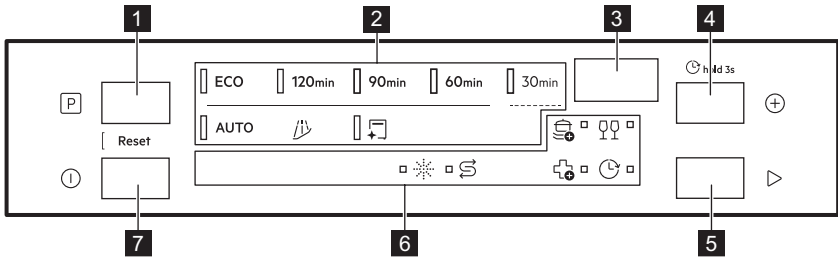



- 1 Programmu izvēles poga
- 2 Programmu indikatori
- 3 Displejs
- 4 Programmu opciju poga / Atliktā starta poga
- 5 Sākuma poga
- 6 Indikatori
- 7 Ieslēgšanas/izslēgšanas taustiņš

4.1 Indicators

 Sāls indikators deg, kad jāuzpilda sāls tvertne. Skatiet nodaļu "Pirms pirmās lietošanas".

 Skalošanas līdzekļa indikators deg, kad ir jāuzpilda skalošanas līdzekļa dozators. Skatiet nodaļu "Pirms pirmās lietošanas".

 Atlikšanas indikators deg, kad ir iestāpīts atliktais starts. Skatiet nodaļu "Ikdienas lietošana".

 Programmu opciju indikatori. Aktivizējot opciju, deg attiecīgais indikators. Skatiet nodaļu "Programmas un iespējas".

5. PROGRAMMAS UN IESPĒJAS,

5.1 Programmu pārskats

ECO

Šī programma nodrošina visefektīvāko ūdens un elektroenerģijas patēriņu, mazgājot vidēji netīrus traukus, galda piederumus, katlus un pannas. Fāzes: priekšmazgāšana, trauku mazgāšana 50°C, starpskalošana, pēdējā skalošana 55°C, žāvēšana, AirDry. Šī ir standarta programma testēšanas iestādēm. Programma tiek izmantota, lai novērtētu ierīces atbilstību Eiropas Komisijas Ekodizaina Regulai (ES) 2019/2022.

120min

Vidēji netīriem, apkaltušiem traukiem, galda piederumiem, katliem un pannām. Fāzes: trauku mazgāšana 65°C, starpskalošana, pēdējā skalošana 50°C, žāvēšana, AirDry.

90min

Vidēji netīriem, viegli apkaltušiem traukiem, galda piederumiem, katliem un pannām. Fāzes: trauku mazgāšana 65°C, starpskalošana, pēdējā skalošana 55°C, žāvēšana, AirDry.

60min

Tikko lietoti, viegli apkaltušiem traukiem un galda piederumiem. Fāzes: trauku mazgāšana 65°C, starpskalošana, pēdējā skalošana 60°C, žāvēšana, AirDry.

30min

Tikko lietoti traukiem un galda piederumiem. Fāzes: trauku mazgāšana 60°C, skalošana 50°C, AirDry. Programmā nav iekļauta žāvēšanas fāze vai skalošanas līdzekļa izdalīšana. Atstājiet priekšmetus trauku mazgājamā mašīnā ar atvērtām durvīm, lai tie varētu nožūt.

AUTO

Visu veidu netīrības pakāpes traukiem, galda piederumiem, katliem un pannām. Fāzes: priekšmazgāšana, trauku mazgāšana 60°C, starpskalošana, pēdējā skalošana 60°C, žāvēšana, AirDry. Šis viegais cikls nosaka trauku daudzumu un netīrības pakāpi. Tā automātiski pielāgo trauku mazgāšanas temperatūru, ilgumu un ūdens daudzumu, lai tīrīšanas un žāvēšanas rezultāti būtu optimāli.

5.2 Speciālās programmas

Rinse&Hold

Šī programma noskalo traukus, kas tiks mazgāti vēlāk. Nelietojiet mazgāšanas līdzekli, darbinot šo programmu.

MachineClean

Programma tīra ierīces iekšpusi 65°C, efektīvi noņemot kaļķakmeni un taukus, lai saglabātu ierīces ilgstošu veiktspēju. Lietojiet atkalķošanas vai tīrīšanas līdzekļus, kas paredzēti tieši trauku mazgājamām mašīnām. Ievērojiet uz iepakojuma redzamās norādes. Nelieciet traukus grozos. Pirms programmas palaišanas iztīriet filtrus un izsmidzinātājus.

5.3 Programmu opcijas

PowerBoost

Šī opcija uzlabo tīrīšanas efektivitāti, pagarinot programmas ilgumu un tādējādi paaugstinot trauku mazgāšanas vidējo temperatūru. Šī opcija ir paredzēta ļoti piekaltušām ēdienatliekām. Attiecas uz programmu 120min, 90min, 60min, 30min.

GlassCare

Šī opcija aizsargā trauslus priekšmetus, it īpaši stikla traukus, strauji nemainot temperatūru. Šī opcija ierobežo trauku mazgāšanas temperatūru līdz 45 °C, lai nodrošinātu saudzīgu, bet efektīvu tīrīšanu. Attiecas uz programmu 120min, 90min, 60min, 30min.



ExtraHygiene

Šī opcija nodrošina labākus rezultātus higiēnas ziņā, pēdējās skalošanas fāzes laikā vis-

maz 10 minūtes uzturot temperatūru virs 65 °C. Šī programma likvidē vairāk nekā 99,9999 % baktēriju un vīrusu. Testēta attiecībā uz *Micrococcus luteus* un MS2 bakteriofāgu uzņēmumā "Swissatest Testmaterialien AG" (testa ziņojums Nr. 20212029). Attiecas uz programmu 120min, 90min, 60min, 30min.

5.4 Patēriņa dati

A – programma, **B** – ūdens (l), **C** – enerģija (kWh), **D** – darbības laiks (min).

A	B	C	D
ECO	10,5	0,848	240
120min	11,5	0,900	120
90min	11,5	0,975	90
60min	11,5	1,025	60
30min	9,0	0,600	30
AUTO	11,5	1,125	170
	4,5	0,025	15
	10,0	0,500	60

Vērtības var mainīties atkarībā no ūdens spiediena un temperatūras, ūdensapgādes svārstībām, izvēlētajām iespējām, kā arī no ievietoto trauku daudzuma un to netīrības pakāpes.

Pārējām lietojumprogrammas vērtībām, izņemot ECO, ir tikai informatīvs raksturs.

5.5 Informācija salīdzinošajiem testiem

Lai saņemtu vajadzīgo informāciju veiktspējas testu veikšanai (piem., saskaņā ar EN60436), sūtiet e-pasta vēstuli uz

info.test@dishwasher-production.com

Norādiet savā pieprasījumā produkta kodu (PNC), kas atrodams uz tehnisko datu plāksnītes.

Informāciju par visiem pārējiem jautājumiem saistībā ar jūsu trauku mazgājamo mašīnu meklējiet apkopes rokasgrāmatā, kas tiek piegādāta kopā ar ierīci.

6. IESTATĪJUMI

6.1 Iestatījumu pārskats

Iekavās norādītie nosaukumi atbilst tam, kā trauku mazgājamā mašīna iestatījumus parāda iestatījumu režīmā.

Ūdens cietība (HAr)

Iestatiet ūdens mīkstinātāja līmeni (1–10) atkarībā no ūdens cietības. Pēc noklusējuma: 5.¹⁾

Paziņojums par to, ka beidzies skalošanas līdzeklis (rA)

Aktivizējiet vai deaktivizējiet skalošanas līdzekļa indikatoru. Pēc noklusējuma: On¹⁾

Automātiska durvju atvēršana (Ado)

Atlasiet On, lai aktivizētu, vai Off, lai deaktivizētu AirDry funkciju. Pēc noklusējuma: On.¹⁾

Ciklu skaitītājs (uC)

Pārbaudiet izpildīto trauku mazgāšanas ciklu skaitu. Skaitītājs apstājas pie 65535.

PNC numurs (Pnc)

Aplūkojiet savas ierīces PNC numuru. Saziņoties ar pilnvarotu servisa centru, nosauciet šo numuru.

Atiestatīt iestatījumus (rS)

Atlasiet Yes, lai atiestatītu ierīces rūpnīcas iestatījumus. Mainot šo iestatījumu, nevar atiestatīt lietošanas ilgumu stundās. Atlasiet No, lai izietu.

6.2 Iestatījumu režīms

Kā ieiet lietotāja režīmā



Iestatījumu režīmu varat atvērt pirms programmas palaišanas. Programmas darbības laikā iestatījumu režīmu nevar izmantot.

Vienlaikus spiediet  un  aptuveni 3 sekundes.

Displejā parādās pirmais iestatījums: HAr.

Kā mainīt iestatījumu

Pārbaudiet, vai ierīce ir iestatīšanas režīmā.



1. Spiediet  vai , lai pārslēgtu iestatījumus.

Displejā redzams iestatījuma nosaukums.

2. Spiediet , lai atvērtu iestatījumu. Mirgo pašreizējā iestatījuma vērtība.

3. Spiediet  vai , lai mainītu vērtību.

4. Spiediet , lai apstiprinātu iestatījumu. Ierīcē atkal redzams iestatījumu saraksts.

5. Vienlaikus piespiediet un aptuveni 3 sekundes paturiet  un , lai aizvērtu iestatījumu režīmu.

Ierīce atgriežas pie programmu izvēles režīma.

Saglabātie iestatījumi darbojas, līdz tos atkal maina.

 Ja 10 sekundes nekas netiek nospiests, ierīce aizver iestatījumu režīmu.

6.3 Ūdens mīkstinātājs

Ūdens mīkstinātājs atdala ūdenī esošās minerālvielas, kas nelabvēlīgi ietekmē mazgāšanas rezultātus un ierīci.

Jo lielāks ir šo minerālvielu saturs ūdenī, jo tas ir cietāks. Ūdens cietības pakāpi nosaka, izmantojot līmeņsalīdzināšanu.

Ūdens mīkstinātāja līmenis jāneregulē atbilstoši jūsu ūdensvada konkrētajai ūdens cietības pakāpei. Regulēšana ir nepieciešama neatkarīgi no mazgāšanas līdzekļa veida, ko izmanto, lai nodrošinātu labus trauku mazgāšanas rezultātus un saglabātu sāls indikatoru aktīvu. Jūsu vietējais ūdens apgādes dienests varēs sniegt sīkāku informāciju par jums piegādātā ūdens cietību. Rūpnīcas noklusējuma iestatījums ir 5. līmenis.

 Daudzfunkcionālo tablešu ar ūdens mīkstināšanas līdzekli efektivitāte ūdens mīkstināšanā ir ierobežota. Skatiet produkta iepakojumu.

Ūdens cietība

°dH	°fH	mmol/l	mg/l (ppm)	°Clark	L ¹⁾
47 -50	84 -90	8,4 -9,0	835 -904	58 -63	10
43 -46	76 -83	7,6 -8,3	755 -834	53 -57	9

¹⁾ Vairāk informācijas skatiet tālāk šajā nodaļā.

°dH	°fH	mmol/l	mg/l (ppm)	°Clark	L ¹)
37 -42	65 -75	6,5 -7,5	645 -754	46 -52	8
29 -36	51 -64	5,1 -6,4	505 -644	36 -45	7
23 -28	40 -50	4,0 -5,0	395 -504	28 -35	6
19 -22	33 -39	3,3 -3,9	325 -394	23 -27	5
15 -18	26 -32	2,6 -3,2	255 -324	18 -22	4
11 -14	19 -25	1,9 -2,5	185 -254	13 -17	3
4 -10	7 -18	0,7 -1,8	70 -184	5 -12	2
<4	<7	<0,7	<70	< 5	1

¹) Ūdens mīkstinātāja līmenis

Ūdens mīkstinātājs automātiski atjaunojas. ²)

6.4 Paziņojums par tukšu skalošanas līdzekļa nodalījumu

Skalošanas līdzeklis palīdz žāvēšanas laikā izvairīties no traipu un svītru veidošanās uz traukiem. Skalošanas līdzeklis tiek pievienots automātiski pēdējās skalošanas laikā.

Kad skalošanas līdzekļa nodalījums ir tukšs, skalošanas līdzekļa indikators ieslēdzas. Ja

žāvēšanas rezultāts ir apmierinošs, lietojot tikai kombinētās mazgāšanas līdzekļa tabletes, jūs varat deaktivizēt skalošanas līdzekļa uzpildīšanas brīdinājumu. Tomēr labākam žāvēšanas rezultātam vienmēr izmantojiet skalošanas līdzekli.

Ja izmantojat standarta mazgāšanas līdzekli vai kombinētā mazgāšanas līdzekļa tabletes bez skalošanas līdzekļa, aktivizējiet brīdinājumu, lai skalošanas līdzekļa uzpildīšanas indikators būtu aktīvs.

6.5 AirDry

AirDry uzlabo žāvēšanas rezultātus ar zemu elektroenerģijas patēriņu. Žāvēšanas fāzes laikā ierīces durvis atveras automātiski un paliek pavērtas. Funkcijas deaktivizēšana var samazināt žāvēšanas veiktspēju.

AirDry automātiski aktivizējas ar visām programmām, izņemot .

Kad durvis atveras, displejā ir redzams atlikušais programmas darbības ilgums.

Žāvēšanas fāzes ilgums un durvju atvēršanās laiks ir atkarīgs no izvēlētajā programmas un opcijas.

UZMANĪBU!

Nemēģiniet aizvērt ierīces durvis divu minūšu laikā pēc to automātiskas atvēršanas. Tas var izraisīt ierīces bojājumus.

7. PIRMS PIRMĀS LIETOŠANAS

1. Nospiediet un turiet ieslēgšanas/izslēgšanas taustiņu, līdz ierīce ieslēdzas.
2. Iestatiet ūdens mīkstinātāja līmeni atkarībā no ūdens cietības.
3. Uzpildiet sāls tvertni.
4. Piepildiet skalošanas līdzekļa dozatoru
5. Piepildiet mazgāšanas līdzekļa dozatoru.
6. Atveriet ūdens krānu.

7. Ieslēdziet programmu 30min, lai iztīrītu visus ražošanas procesa pārpalikumus. Nolieciet traukus grozos.

Pēc programmas palaišanas ierīce, līdz 5 minūtēm, uzpilda ūdeni mīkstināšanas iekārtā. Mazgāšanas fāze sākas tikai pēc šīs procedūras pabeigšanas. Šī procedūra tiek periodiski atkārtota.

²) Pareizai ūdens mīkstinātāja darbībai ierīcē ir regulāri jāreģenerē ūdens mīkstināšanas sveķi. Šis process ir automātisks, un standarta trauku mazgājamās mašīnas darbības daļa. Reģenerācijas biežums ir atkarīgs no ūdens mīkstinātāja līmeņa iestatījuma. Jo augstāks līmenis, jo biežāka reģenerācija. Augstā līmenī reģenerācija notiek divas reizes ciklā: trauku mazgāšanas laikā un pēc pēdējās skalošanas. Zemākā līmenī reģenerācija notiek tikai pēc pēdējās skalošanas reizes. Mīkstinātāja skalošana notiek nākamā cikla sākumā. Augstā līmenī tas papildus notiek trauku mazgāšanas beigās. Mīkstinātāja skalošana beidzas ar pilnīgu izsūkšanu. Reģenerācija palielina programmas ilgumu par maksimāli 5 min, ūdens patēriņu par maksimāli 4 l un enerģijas patēriņu par 2 Wh. Pašlaik piemērojamajos standarta laboratorijas apstākļos ar ūdens cietību 2,5 mmol/l (ūdens mīkstinātājs: 3. līmenis) reģenerācija notiks ik pēc 62 l izmantotā ūdens. Ūdens temperatūra, ūdens spiediens un maiņstrāvas padeves svārstības var mainīt vērtības.

7.1 Sāls tvertne

⚠ UZMANĪBU!

Izmantojiet tikai trauku mazgājamajām mašīnām paredzētu reģenerācijas sāli. Neizmantojiet pārtikas sāli.

Sāli izmanto ūdens mīkstinātāja sveķu atjaunošanai un labu ikdienas mazgāšanas rezultātu nodrošināšanai.

Kā uzpildīt sāls tvertni

1. Pagrieziet sāls tvertnes vāciņu pretēji pulksteņa rādītāja virzienam un noņemiet to.
2. Ielejiet sāls tvertnē 1 l ūdens (tikai pirmās uzpildīšanas reizē).
3. Izmantojot komplektā iekļauto piltuvi, piepildiet sāls tvertni ar 1 kg trauku mazgājamās mašīnas sāls.



4. Pakratiet sāls iepakojumu aiz tā roktura, lai izbērtu visas sāls granulas.
5. Notīriet ap sāls tvertnes atveri izbirušo sāli.

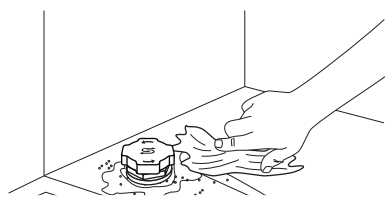

6. Lai aizvērtu sāls tvertni, pagrieziet tās vāciņu pulksteņa rādītāja virzienā.

➡ SVARĪGI

Uzpildes laikā no specializētās sāls tvertnes var izplūst ūdens un sāls. Lai novērstu koroziju, piepildiet sāls konteineru, un tad nekavējoties sāciet pilnu trauku mazgāšanas ciklu ar mazgāšanas līdzekli.

7.2 Mazgāšanas līdzekļa lietošana

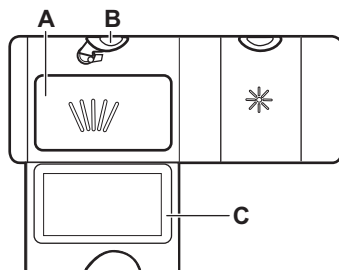

1. Piespiediet atbloķēšanas pogu (B), lai atvērtu vāciņu (C).
2. Uzpildiet trauku mazgāšanas līdzekli nodalījumā (A). Jūs varat izmantot tablešu, pulvera vai želejas veida trauku mazgāšanas līdzekli.
3. Ja programmā ir paredzēta priekšmazgāšanas fāze, iepildiet līdz 5 g mazgāšanas līdzekļa trauku mazgājamās mašīnas durvju iekšpusē.
4. Aizveriet vāciņu. Pārliecinieties, ka atbloķēšanas poga ir nofiksējusies vietā.

ⓘ Neiepildiet nodalījumā (A) vairāk nekā 30 ml želejveida mazgāšanas līdzekļa.

Informāciju par mazgāšanas līdzekļa devām skatiet ražotāja norādījumos uz produkta iepakojuma. Parasti vienas vidēji nefiras partijas mazgāšanai pietiek ar 20 - 25 ml želejveida mazgāšanas līdzekļa vai 18 g pulverveida mazgāšanas līdzekļa.

7.3 Kā uzpildīt skalošanas līdzekļa dozatoru

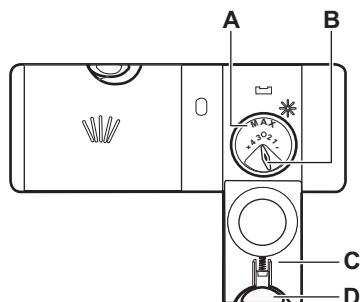

⚠ UZMANĪBU!

Nodalījums (A) ir paredzēts vienīgi skalošanas līdzeklim. Nepildiet tajā mazgāšanas līdzekli.

⚠ UZMANĪBU!

Lietojiet vienīgi trauku mazgājamām mašīnām paredzētu skalošanas līdzekli.

1. Piespiediet atbloķēšanas pogu (D), lai atvērtu vāciņu (C).
2. Ielejiet skalošanas līdzekli dozatorā (A), līdz šķidruma uzpildes līmenis sasniedz atzīmi „max”.

3. Lai neveidotos pārāk liels putu daudzums, noīriiet izlijušo skalošanas līdzekli ar absorbējošu drāniņu.
4. Aizveriet vāciņu. Pārliecinieties, ka atbloķēšanas poga ir nofiksējusies vietā.

i Jūs varat pagriezt līdzekļa patēriņa daudzuma selektoru (B) starp stāvokli 1 (mazākais daudzums) un 4 vai 6 (lielākais daudzums).

8. TRAUKU IEVIETOŠANA TRAUKU MAZGĀJAMĀ MAŠĪNĀ

- Lai gūtu labākos mazgāšanas rezultātus, sakārtojiet priekšmetus grozos, kā norādīts lietotāja rokasgrāmatā.
- Pielādējiet trauku mazgājamo mašīnu pilnībā, lai taupītu ūdeni un elektroenerģiju.
- Lai trauku mazgājāmā mašīna darbotos efektīvi, nepārpildiet grozus.
- Pārliecinieties, ka trauki grozos neskaras un nepārsedz viens otru. Tikai tādējādi ūdens var pilnīgi nokļūt uz traukiem un mazgāt tos.
- Izmantojiet ierīci, lai mazgātu tikai tādus priekšmetus, kurus drīkst mazgāt trauku mazgājamajā mašīnā.
- Nemazgājiet trauku mazgājamajā mašīnā šādu materiālu priekšmetus: koks, rags, alva, varš, alumīnijs, trausls porcelāns ar ornamentiem, oglekļa tērauds bez aizsargpārklājuma vai sudrabs. To mazgāšana šajā ierīcē var izraisīt to plaisāšanu, deformāciju, krāsas maiņu, saliekšanos, rūšēšanu, apsūbēšanu vai koroziju.
- Nemazgājiet ierīcē priekšmetus, kas var uzsūkt ūdeni (sūkļus, mājstaimniecības drānas).
- Novietojiet dobus priekšmetus (krūzes, glāzes un pannas) ar atvērtu daļu uz leju, lai no tiem varētu iztecēt ūdens.
- Pārliecinieties, ka stikla priekšmeti savstarpēji nesaskaras.
- Ievietojiet vieglus priekšmetus augšējā grozā. Pārbaudiet, vai priekšmeti brīvi nekustas.
- Ievietojiet galda piederumus un mazus priekšmetus galda piederumu atvilktnē.
- Pirms aktivizējat programmu, pārliecinieties, ka nav traucēta izsmidzinātāju kustība.

- Pielāgojiet augšējā groza augstumu, lai tajā ietilptu lieli trauki.

8.1 Kā pielāgot augšējā groza augstumu

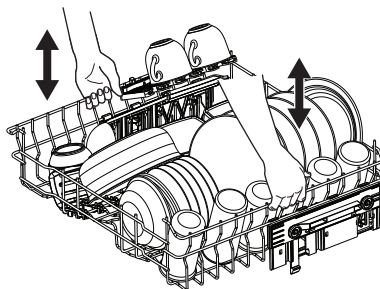

➡ SVARĪGI

Grozu nedrīkst pacelt vai nolaist tikai vienā pusē.

Kā pacelt augšējo grozu

1. Izvelciet grozu līdz atdurei.
2. Paceliet grozu abās pusēs, līdz mehānisms nostiprināts un grozs novietots stabili.

Kā nolaist augšējo grozu

1. Izvelciet grozu līdz atdurei.
2. Nedaudz paceliet grozu no abām pusēm, tad nospiediet un nolaidiet to uz leju.

8.2 Trauku mazgājamās mašīnas groza funkcijas

Iekļautie piederumi var atšķirties atkarībā no trauku mazgājamās mašīnas modeļa.

Apakšējais grozs

Atlokāmo balstu skaits dažādiem trauku mazgājamās mašīnas modeļiem var atšķirties.

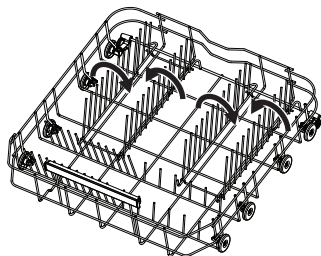

Augšējais grozs

Plauktus krūžu novietošanai var nolocīt uz leju, lai atbrīvotu vietu augstiem traukiem.

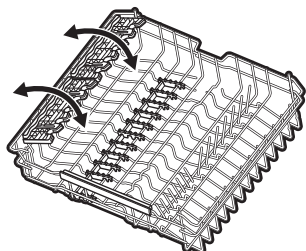

Krūžu plauktiem ir rievas glāžu ar kājiņām turēšanai, savukārt gumijas turētāji nodrošina stabilitāti.

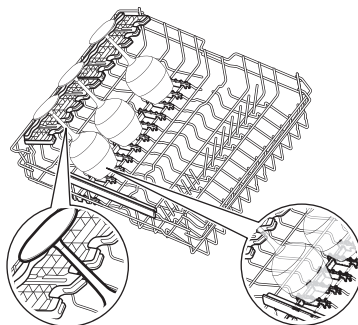

Galda piederumu atvilktne

Izmantojiet atvilktni galda piederumiem un maziem priekšmetiem. Atvilktnē ir atlokāmi nažu turētāji.

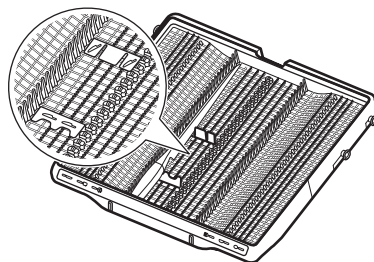

Kā izņemt piederumus

Krūžu plauktus un gumijas turētājus var izņemt, lai ievietotu nestandarta priekšmetus

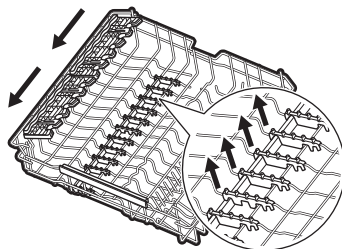

Ja nepieciešams, nažu turētājus var izņemt.

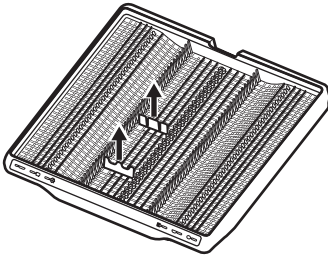

Maksimālais trauku augstums (mm)

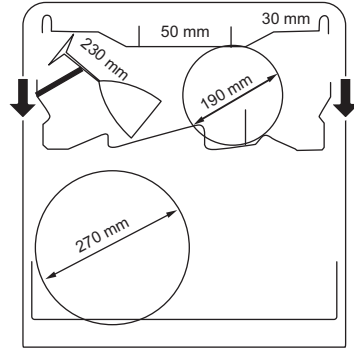
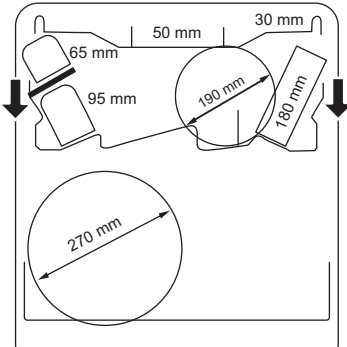
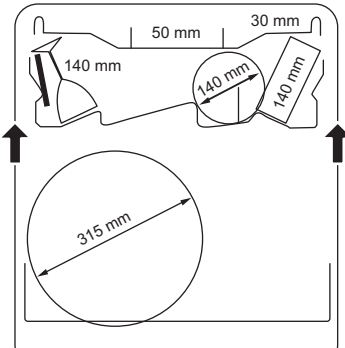

8.3 Trauku mazgājamās mašīnas ielādes piemēri

Apakšējais grozs

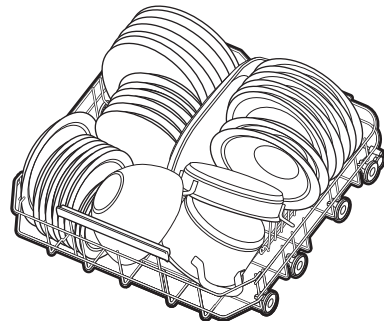
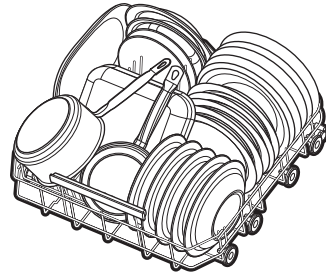

Augšējais grozs

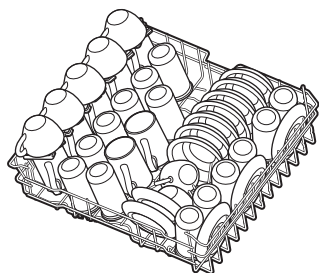
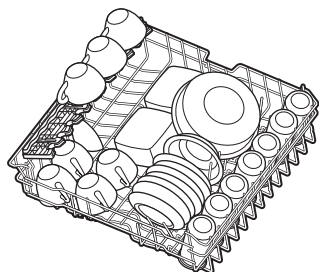

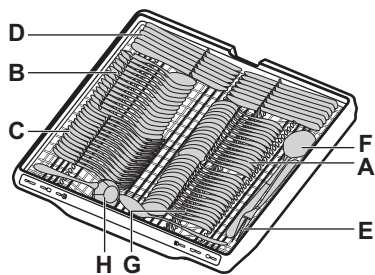
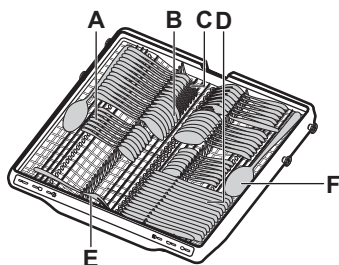

Galda piederumu atvilktnē



- A. Tējkarote
- B. Ēdamkarote
- C. Dakša
- D. Nazis
- E. Servēšanas dakša
- F. Servēšanas karote
- G. Deserta karote
- H. Mērces kausiņš

9. IKDIENAS LIETOŠANA

1. Atveriet ūdens krānu.
2. Nospiediet un turiet ieslēgšanas/izslēgšanas taustiņu, līdz ierīce ieslēdzas.
3. Ja deg indikators , uzpildiet sāls tvertni.
4. Ja deg indikators , uzpildiet skalošanas līdzekļa dozatoru.
5. Ievietojiet traukus grozos.
6. Piepildiet mazgāšanas līdzekļa dozatoru.

7. Izvēlieties un ieslēdziet programmu.
8. Kad programma ir pabeigta, aizveriet ūdens krānu.

9.1 Kā palaist programmu

1. Nospiediet un turiet ieslēgšanas/izslēgšanas taustiņu, līdz ierīce ieslēdzas. Pārliecinieties, ka durvis ir aizvērtas.

2. Spiediet , līdz iedegas vēlamās programmas indikators.

Displejā rāda programmas ilgumu.

3. Ja vēlaties, atlasiet atbilstošu opciju.

4. Spiediet , lai sāktu programmu.

Sākas programmas darbības laika atskaite.



9.2 Kā aktivizēt programmas opciju

Vienlaikus var aktivizēt vienu opciju. Aktivizējiet opciju pirms programmas palaišanas. Programmas darbības laikā opciju nevar aktivizēt vai deaktivizēt.

1. Izvēlieties programmu.
2. Nospiediet un turiet , līdz iedegas vēlamās opcijas indikators.
Ja opcija nav izmantojama, opciju indikatori mirgo un atskan signāls.

 Aktivizējot kādu opciju, bieži palielinās ūdens un enerģijas patēriņš, kā arī pagarinās programmas ilgums.

9.3 Programmas starta atlikšana

1. Izvēlieties programmu.
2. Spiediet  3 sekundes.
3. Atkārtoti spiediet vai turiet piespiestu , līdz displejā redzams vajadzīgais atlikta starta laiks (no 1 līdz 24 stundām).
4. Spiediet , lai sāktu laika atskaiti.

Deg indikators . Atlikušā laika atskaite notiek stundās. Pēdējā stunda tiek attēlota minūtēs.

Kad laika atskaite beigusies, sākas programmas darbība un indikators  nedeg.

9.4 Durvju atvēršana ierīces darbības laikā



Atverot durvis programmas darbības laikā, ierīce apstājas. Tas var ietekmēt enerģijas pa-

tēriņu un programmas ilgumu. Pēc durvju atvēršanas ierīces darbība atsākas no tās vietas, kur tā tika pārtraukta.



 Nemēģiniet aizvērt ierīces durvis 2 minūšu laikā pēc AirDry automātiskās atvēršanās, jo tā ierīci var sabojāt.
Ja pēc tam durvis tiek aizvērtas vismaz trīs minūtes, programmas darbība beidzas.

9.5 Kā atcelt programmas aizkavēto startu

Atceļot aizkavēto startu, programma un iespējas jāiestata no jauna.

Vienlaikus spiediet  un , līdz ierīce pāriet programmas izvēles režīmā.

9.6 Kā atcelt darbojošos programmu

Vienlaikus spiediet  un , līdz ierīce pāriet programmas izvēles režīmā.

Pirms jaunas programmas palaišanas pārlicinieties, ka mazgāšanas līdzekļa dozatorā ir iepildīts mazgāšanas līdzeklis.

9.7 Programmas darbības beigas

Kad programma ir pabeigta, trauku mazgājamā mašīna automātiski izslēdzas.

Visi taustiņi, izņemot ieslēgšanas/izslēgšanas taustiņu, ir neaktīvi.

9.8 Automātiskā izslēgšanās

Šī funkcija ietaupa enerģiju, izslēdzot ierīci, ja tā netiek lietota.

Funkcija sāk darboties:

- kad programma pabeigta;
- pēc 5 minūtēm, ja netiek ieslēgta neviena programma un netiek nospiesta neviena poga;

10. IETEIKUMI UN PADOMI

10.1 Vispārēji

Tālāk sniegtie ieteikumi nodrošinās optimālus tīrīšanas un žāvēšanas rezultātus, lietojot ierīci ikdienā, kā arī aizsargās vidi.

- Trauku mazgāšana trauku mazgājamajā mašīnā atbilstoši lietošanas instrukcijā sniegtajiem norādījumiem parasti patērē

mazāk ūdens un elektroenerģijas nekā trauku mazgāšana ar rokām.

- Pielādējiet trauku mazgājamo mašīnu pilnībā, lai taupītu ūdeni un elektroenerģiju. Labākiem mazgāšanas rezultātiem izkārtojiet traukus grozos tā, kā norādīts lietošanas instrukcijā, un nepārkraujiet grozus.

- Nenoskalojiet traukus iepriekš manuāli. Tas palielina ūdens un elektroenerģijas patēriņu. Ja nepieciešams, izvēlieties programmu ar mērcēšanas fāzi.
- Notīriet lielākas ēdienu atliekas no traukiem un iztukšojiet krūzes un glāzes pirms to ievietošanas ierīcē.
- Pārliedcinieties, ka trauki grozos neskaras un nepārsēdz viens otru. Tikai tādējādi ūdens var pilnīgi nokļūt uz traukiem un mazgāt tos.
- Izvēlieties programmu atbilstoša ievietotajam daudzumam un netīrības pakāpei. ECO piedāvā visefektīvāko ūdens un enerģijas patēriņu.
- Lai novērstu kalķakmens veidošanos ierīcē:
 - Uzpildiet sāls tvertni, kad nepieciešams.
 - Izmantojiet ieteicamo mazgāšanas līdzekļa un skalošanas līdzekļa daudzumu.
 - Pārliedcinieties, ka pašreizējais ūdens mīkstinātāja padeves līmenis atbilst pienākošā ūdens cietībai.
 - Izpildiet sadaļā "Apkope un tīrīšana" sniegtos norādījumus.

10.2 Sāls, skalošanas līdzekļu un mazgāšanas līdzekļu lietošana

- Izmantojiet tikai trauku mazgājamajai mašīnai paredzētu sāli, skalošanas līdzekli un mazgāšanas līdzekli. Citi līdzekļi var izraisīt ierīces bojājumus.
- Ja ūdens ir ciets vai ļoti ciets, optimāliem mazgāšanas un žāvēšanas rezultātiem iesakām izmantot parastu trauku mazgāšanas līdzekli (pulveri, želeju, tabletes bez papildu sastāvdaļām), skalošanas līdzekli un sāli atsevišķi.
- Daudzfunkcionālās tabletes īso programmu laikā var pilnībā neizšķīst, tāpēc uz traukiem var uzkrāties mazgāšanas līdzekļa paliekas. Skatiet produktu iepakojumu. Izmantojiet tabletes garākās programmās.
- Vienmēr lietojiet pareizo daudzumu mazgāšanas līdzekļa. Ja mazgāšanas līdzekļa daudzums ir nepietiekams, mazgāšanas rezultāti var būt neapmierinoši un uz traukiem var uzkrāties cieta ūdens paliekas vai veidoties traipi. Lietojot pārāk daudz mazgāšanas līdzekļa mīksta vai mīkstināta ūdens gadījumā, uz traukiem nogulsnesies mazgāšanas līdzekļa paliekas. Ievērojiet norādījumus, kas atrodami uz mazgāšanas līdzekļa iepakojuma.

- Vienmēr lietojiet pareizo daudzumu skalošanas līdzekļa. Nepietiekams skalošanas līdzekļa daudzums pasliktina žāvēšanas rezultātus. Lietojot pārāk daudz skalošanas līdzekļa, uz traukiem izveidosies zilgans slānis.
- Nodrošiniet pareizu ūdens mīkstinātāja līmeni. Ja līmeni ir iestafīts pārāk augsts, ūdens kļūs pārāk mīksts un var izraisīt stikla koroziju. Kā pielāgot ūdens mīkstinātāja līmeni, skatiet nodaļā par iestatījumiem.

10.3 Ja vēlaties pārtraukt izmantot kombinētās mazgāšanas līdzekļa tabletes

Pirms sākt atsevišķi izmantot mazgāšanas līdzekli, speciālo sāli un skalošanas līdzekli, rīkojieties šādi.

1. Iestatiet visaugstāko ūdens mīkstinātāja līmeni.
2. Pārliedcinieties, ka specializētās sāls un skalošanas līdzekļa tvertnes ir pilnas.
3. Iestatiet visīsāko programmu ar skalošanas fāzi. Nelietojiet mazgāšanas līdzekli un neievietojiet grozos traukus.
4. Kad programma ir beigusies, noregulējiet ūdens mīkstinātā līmeni atbilstoši ūdens cietībai jūsu apgabalā.
5. Noregulējiet skalošanas līdzekļa dozēšanas daudzumu.
6. Aktivējiet paziņojumu par tukšu skalošanas līdzekļa nodalījumu.

10.4 Pirms programmas sākšanas

Pirms izvēlētas programmas palaišanas pārliedcinieties, ka ievērots tālāk minētais.

- Filtri ir tīri un pareizi uzstādīti.
- Sāls tvertnes vāks ir cieši aizvērts.
- Nav aizsprostoti izsmidzinātāji.
- Ir pietiekami daudz sāls un skalošanas līdzekļa.
- Priekšmeti grozos ir izvietoti pareizi.
- Programma ir atbilstoša ievietotajam daudzumam un netīrības līmenim.
- Tiek izmantots atbilstošs mazgāšanas līdzekļa daudzums.

10.5 Grozu iztukšošana

1. Pirms trauku izņemšanas ļaujiet tiem atdzist. Karsti trauki var būt triecienneizturīgi.
2. Vispirms iztukšojiet apakšējo trauku grozu, tad augšējo.

❗ Pēc programmas pabeigšanas ūdens joprojām var palikt uz ierīces iekšējām virsmām.

11. APKOPE UN TĪRĪŠANA

🔧 SVARĪGI

Pirms apkopes izslēdziet ierīci un atvienojiet elektroģīkla spraudni no elektroģīkla rozetes.

Netīri filtri un nosprostoti izsmidzinātāji pasliktina mazgāšanas rezultātus.

Filtriem ir pašattīršanās funkcija, un tie nav jātīra pēc katras lietošanas reizes. Tīriet filtrus reizi nedēļā. Tīriet izsmidzinātājus ik pēc diviem mēnešiem vai ātrāk, ja pēc programmas pabeigšanas uz traukiem pamanāt ēdienu atliekas. Tīrīšanas biežums var atšķirties atkarībā no ierīces lietošanas biežuma.

11.1 Ārpuses tīrīšana

- Tīriet ierīci ar mitru mīkstu drānu.
- Izmantojiet tikai neitrālus mazgāšanas līdzekļus. Vadības panelim izmantojiet ūdeni bez mazgāšanas līdzekļiem.
- Nelietojiet abrazīvus līdzekļus, abrazīvus tīrīšanas sūkļus vai šķīdinātājus.

11.2 Iekšpusē tīrīšana

- Tīriet ierīces iekšpusi ar mīkstu mitru drānu.
- Neizmantojiet abrazīvus izstrādājumus, abrazīvus sūkļus, asus instrumentus, spēcīgas ķīmikālijas vai šķīdinātājus.
- Reizi nedēļā noslaukiet ierīces durvis, tostarp gumijas blīvi.
- Lai saglabātu jūsu ierīces darbības efektivitāti, vismaz reizi divos mēnešos ir ieteicams izmantot īpaši trauku mazgājamajam mašīnām paredzētu tīrīšanas līdzekli. Rūpīgi ievērojiet uz produkta iepakojuma sniegtos norādījumus.
- Lai gūtu optimālus rezultātus, aktivizējiet programmu ↺.

11.3 Svešķermeņu izņemšana

Pārbaudiet filtrus un sifonu pēc katras trauku mazgājamās mašīnas lietošanas reizes. Svešķermeņi (piemēram, stikla gabali, kauli vai zobu bakstāmie kociņi, u.c.) pasliktina mazgāšanas rezultātu un var sabojāt drenāžas sūkni.

⚠ UZMANĪBU!

Ja nav iespējams izņemt no ierīces svešķermeņus, sazinieties ar pilnvaroto servisa centru.

1. Izjauciet filtrus, kā norādīts šajā sadaļā.
2. Manuāli izņemiet no ierīces visus svešķermeņus.
3. Salieciet atpakaļ filtrus, kā norādīts šajā sadaļā.

11.4 Filtru tīrīšana

Filtra sistēma ir izgatavota no 3 daļām.

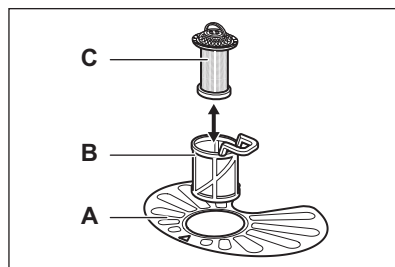

1. Pagrieziet filtru (B) pretēji pulksteņa rādītāja virzienam un noņemiet to.

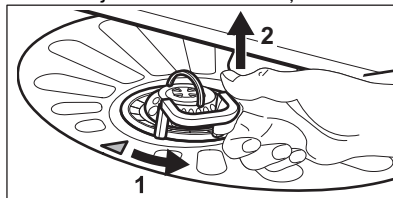

2. Izņemiet filtru (C) no filtra (B).
3. Izņemiet plakano filtru (A).
4. Nomazgājiet filtrus.

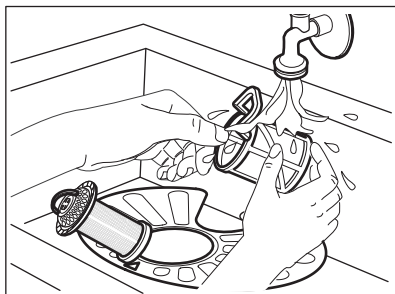

5. Pārlicinieties, ka sifona malā vai ap to nav ēdiena atlieku vai neīrūmū.
6. Ievietojiet atpakaļ plakano filtru (A). Pārlicinieties, ka tas ir pareizi novietots zem 2 vadīklām.

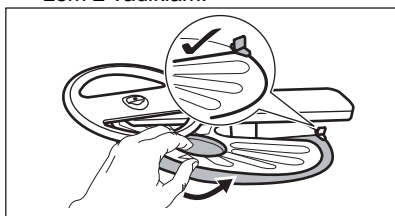

7. Uzstādiet atpakaļ filtrus (B) un (C).
8. Ievietojiet filtru (B) atpakaļ plakanaajā filtrā (A). Pagrieziet to pulksteņa rādītāja virzienā, līdz tas nofiksējas.

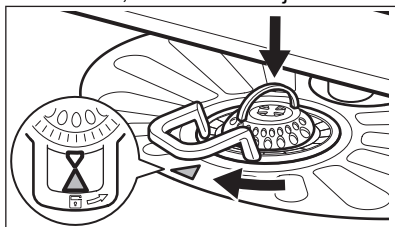

⚠ UZMANĪBU!

Nepareiza filtru pozīcija var izraisīt sliktus mazgāšanas rezultātus un ierīces bojājumus.

11.5 Apakšējā izsmidzinātāja tīrīšana

1. Lai noņemtu apakšējo izsmidzinātāju, pavelciet to uz augšu.

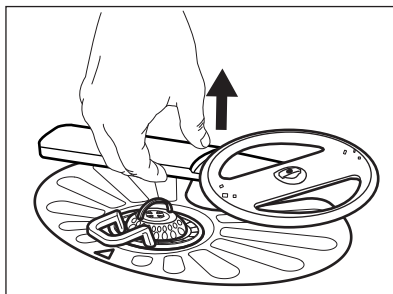

2. Nomazgājiet izsmidzinātāju zem tekoša ūdens. Lietojiet tievu, asu instrumentu, piem., zobu bakstāmo, lai iztīrītu no atverēm neīrūmū. Ļaujiet ūdenim tecēt caur atverēm, lai izskalotu neīrūmū no iekšpuses.
3. Lai uzstādītu izsmidzinātāju atpakaļ vietā, piespiediet to uz leju.

11.6 Augšējā izsmidzinātāja tīrīšana

Nenoņemiet augšējo izsmidzinātāju. Ja izsmidzinātāja atveres ir aizsprostotas, iztīriet atlikušos neīrūmū ar plānu, smailu priekšmetu, piemēram, zobu bakstāmo kociņu.

11.7 Griestu izsmidzinātāja tīrīšana

Griestu izsmidzinātājs ir ievietots ierīces griestos. Izsmidzinātājs (C) ir uzstādīts ūdens padeves caurulē (A) ar stiprinājuma elementu (B).

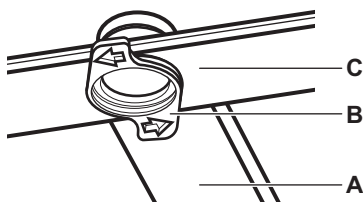

1. Atbrīvojiet atdures galdā piederumu atvilktnes sliežu abās pusēs un izņemiet atvilktni.

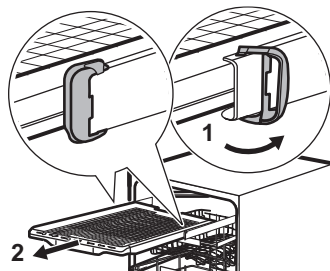

- Nolaidiet augšējo grozu līdz zemākajam līmenim, lai varētu ērtāk piekļūt izsmidzinātājam.
- Lai atvienotu izsmidzinātāju (C) no ūdens padeves caurules (A), pagrieziet stiprinājuma elementu (B) pretēji pulksteņa rādītāja virzienam un pavelciet izsmidzinātāju uz leju.
- Nomazgājiet izsmidzinātāju zem tekoša ūdens. Lietojiet tievu, asu instrumentu, piem., zobu bakstāmo, lai iztīrītu no atverēm netīrumus. Ļaujiet ūdenim tecēt caur atverēm, lai izskalotu netīrumus no iekšpuses.
- Lai uzstādītu izsmidzinātāju (C) atpakaļ, ievietojiet stiprinājuma elementu (B) izsmidzinātājā un nofiksējiet to ūdens padeves caurulē (A), pagriežot to pulksteņa rādītāja virzienā. Pārļiecinieties, ka stiprinājuma elements nofiksējas vietā.
- Novietojiet galda piederumu atvilktni uz izbīdāmajām sliedēm un attiecīgajās vietās ievietojiet atdures.

11.8 leplūdes šļūtenes filtra tīrīšana

- Aizveriet ūdens krānu.

- Pagrieziet stiprinājumu (A) pulksteņa rādītāja virzienā. Atvienojiet šļūteni.

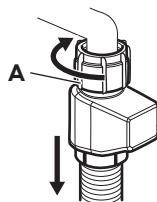

- Ieplūdes šļūtenes filtra tīrīšana.

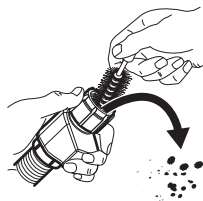

12. TRAUCĒJUMMEKLĒŠANA

Lielāko daļu radušos problēmu var atrisināt, nesazinoties ar pilnvaroto servisa centru. Informāciju par iespējamajām problēmām skatiet tabulā.

Dažu problēmu gadījumā displejā redzams brīdinājuma kods.

Pēc ierīces pārbaudīšanas izslēdziet un ieslēdziet to. Ja problēma joprojām pastāv, sazinieties ar pilnvarotu servisa centru. Atvienojiet ierīci no strāvas un nelietojiet to, kamēr problēma nav novērsta.

➡ SVARĪGI

Aizveriet ūdens krānu, atvienojiet ierīci no strāvas un nelietojiet to, kamēr problēma nav novērsta.

Jūs nevarat aktivizēt ierīci.

- Pārbaudiet, vai ierīces kontaktspraudnis ir pieslēgts elektrofikla kontaktligzdai.
- Pārbaudiet, vai drošinātāju kastē nav izdegušu drošinātāju.

Nevar palaist programmu.

- Pārbaudiet, vai ir aizvērtas ierīces durvis.
- Nospiediet taustiņu Sākt.

- Ja ir iestāts atliktais starts, atceliet laika atskaiti vai gaidiet laika atskaites beigas.
- Ierīce papildina sveķus ūdens mikstināšanas iekārtā. Šis procedūras ilgums ir aptuveni piecas minūtes.

Kļūdas kods **E1** vai **E11**. Ierīce nepiepildās ar ūdeni.

- Pārbaudiet, vai ir atvērts ūdens krāns.
- Pārbaudiet, vai ūdens padeves spiediens ir 0.05 (0.5) / 1 (10) MPa (bar). Lai saņemtu šo informāciju, sazinieties ar savu vietējo ūdensapgādes uzņēmumu.
- Pārbaudiet, vai nav aizsprostots ūdens krāns.
- Pārbaudiet, vai nav aizsprostots ūdens ievades lokanā savienojuma filtrs. Nepieciešamības gadījumā iztīriet filtru. Skatiet nodaļu "Āpkope un tīrīšana".
- Pārbaudiet, vai nav salocījies vai saliekts ūdens padeves lokanais savienojums.

Kļūdas kods **E2**. Ierīce neizsūknē ūdeni.

- Pārbaudiet, vai nav aizsprostots izlietnes sifons.
- Pārbaudiet, vai nav aizsprostota iekšējā filtra sistēma.

- Pārbaudiet, vai nav salocījies vai pārlietis ūdens izvades lokanais savienojums.

Kļūdas kods E0 . Ieslēgta pretnoplūdes sistēma.

- Aizveriet ūdens krānu.
- Pārbaudiet, vai ierīce ir uzstādīta pareizi.
- Pārbaudiet, vai grozi ir piepildīti atbilstoši lietošanas instrukcijā sniegtajiem norādījumiem.

Kļūdu kodi E1 – E4 . Mazgāšanas sūkņa vai aizplūdes sūkņa kļūme.

- Pārbaudiet, vai filtri ir tīri.
- Izslēdziet un ieslēdziet ierīci.

Kļūdu kodi E5 – E9 vai E8A – E5F . Mazgāšanas sūkņa vai aizplūdes sūkņa kļūme.

- Izslēdziet un ieslēdziet ierīci.

Kļūdas kods E6 vai E9 . Ierīces iekšienē esošā ūdens temperatūra ir pārāk augsta vai radusies temperatūras sensora kļūme.

- Pārliecinieties, ka iepļūdes ūdens temperatūra nepārsniedz 60°C .
- Izslēdziet un ieslēdziet ierīci.

Kļūdu kodi E0 vai E3 . Tehniski ierīces darbības traucējumi.

- Izslēdziet un ieslēdziet ierīci.

Kļūdas kods F1 . Ierīcē ir pārāk augsts ūdens līmenis.

- Izslēdziet un ieslēdziet ierīci.
- Pārbaudiet, vai filtri ir tīri.
- Pārbaudiet, vai ūdens izplūdes sistēmas caurule ir uzstādīta pareizā augstumā no grīdas. Skatiet uzstādīšanas norādes.

Darbības laikā ierīce vairākkārt apstājas un atsāk darbu.

- Tas ir normāli. Tas nodrošina optimālus tīrīšanas rezultātus un ietaupa elektroenerģiju.

Programma darbojas pārāk ilgi.

- Ja ir iestāfīts atliktais starts, atceliet laika atskaiti vai gaidiet laika atskaites beigas.
- Aktivizējot programmas opcijas, pagarinās programmas darbības ilgums.

Displejā norādītais programmas darbības ilgums atšķiras no patēriņa datu tabulā norādītā.

- Programmas ilgums var mainīties atkarībā no ūdens spiediena un temperatūras, elektroenerģijas padeves svārstībām, izvēlētajām opcijām, trauku daudzuma un netīrības pakāpes.

Atlikušais laiks displejā palielinās un pārlec gandrīz līdz programmas laika beigām.

- Tas nav defekts. Ierīce darbojas pareizi.

Neliela ūdens noplūde no ierīces durvīm.

- Ierīce nav nolīmeņota. Atskrūvējiet vaļīgāk vai pievelciet regulējamās kājiņas (pēc nepieciešamības).

Ierīces durvis ir grūti aizvērt.

- Ierīce nav nolīmeņota. Atskrūvējiet vaļīgāk vai pievelciet regulējamās kājiņas (pēc nepieciešamības).
- Trauku daļas ir izvīrējušās ārpus groziem.

Ierīces durvis atveras mazgāšanas cikla laikā.

- Aktivizēta funkcija AirDry, lai uzlabotu žāvēšanas rezultātus, vienlaikus taupot enerģiju. Kā izslēgt šo funkciju, skatiet nodaļā "Iestatījumi".

Graboša vai klauvējoša skaņa ierīces iekšpusē.

- Trauki nav pareizi izvietoti grozos. Skatiet nodaļu "Trauku ievietošana trauku mazgājamā mašīnā".
- Pārliecinieties, ka izsmidzinātāji var brīvi rotēt.

Ierīce atslēdz drošinātāju.

- Pieejamais strāvas stiprums nav pietiekams, lai apgādātu visas lietotās ierīces ar elektroenerģiju. Pārbaudiet kontaktlīgšanas strāvas stiprumu un skaidrtāja jaudu vai izslēdziet kādu no izmantotajām ierīcēm.
- Ierīces iekšējie elektriskie traucējumi. Sazinieties ar pilnvarotu servisa centru.

12.1 Trauku mazgāšanas un žāvēšanas rezultāti nav apmierinoši

Slikti trauku mazgāšanas rezultāti.

- Skatiet nodaļu "Ieteikumi un padomi".
- Izvēlieties intensīvākas mazgāšanas programmu.

- Aktivizējiet iespēju , lai uzlabotu izvēlētās programmas mazgāšanas rezultātus.
- Izfīriet izsmidzinātāja sprauslas un filtrus. Skatiet nodaļu "Apkope un tīrīšana".
- Iemesls var būt mazgāšanas līdzekļa kvalitāte. Izmēģiniet citu mazgāšanas līdzekli.

Slikti žāvēšanas rezultāti.

- Skatiet nodaļu "Ieteikumi un padomi".
- Galda piederumi pārāk ilgi bija atstāti aizvērtā ierīcē. Aktivizējiet funkciju AirDry, lai iestatītu durvju automātisko atvēršanos un uzlabotu žāvēšanas veiktspēju. Skatiet nodaļu "Iestatījumi".
- Iztukšojiet trauku mazgājamo mašīnu tikai tad, kad programma ir pabeigta un displejā ir redzams 0:00.
- Ierīcē nav skalošanas līdzekļa vai deva nav pietiekama. Uzpildiet skalošanas līdzekļa dozatoru vai iestatiet lielāku devu.
- Iemesls var būt skalošanas līdzekļa kvalitāte. Mēģiniet izmantot citu skalošanas līdzekli.
- Vienmēr izmantojiet skalošanas līdzekli, pat ar daudzfunkcionālajām tabletēm.
- Plastmasas priekšmetus var būt nepieciešams noslaucīt ar dvieli.
- 30min programmai nav žāvēšanas fāzes. Izvēlieties citu programmu.
- Apakšējā grozā pil ūdens no augšējā groza. Vispirms iztukšojiet apakšējo grozu un pēc tam – augšējo.

Bālganas svītras uz glāzēm un traukiem.

- Pārāk liels skalošanas līdzekļa daudzums. Samaziniet daudzumu.

Uz glāzēm un traukiem ir zilgani traipi.

- Pārāk liels padotā skalošanas līdzekļa daudzums. Pielāgojiet devu zemākam līmenim.

Uz glāzēm un traukiem traipi un izžuvuši ūdens pilieni.

- Iemesls var būt skalošanas līdzekļa kvalitāte. Izmēģiniet citu skalošanas līdzekli.
- Skatiet nodaļu "Trauku ievietošana trauku mazgājāmā mašīnā".

Ierīces iekšpuse ir mitra.

- Tas nav ierīces defekts. Mitrums kondensējas uz ierīces sienām.

Neparasts putu daudzums mazgāšanas laikā.

- Lietojiet trauku mazgājamajām mašīnām paredzētu mazgāšanas līdzekli.
- Lietojiet cita ražotāja izgatavotu mazgāšanas līdzekli.
- Iepriekš neskalojiet traukus zem tekoša ūdens.

Rūsas nogulsnes uz galda piederumiem.

- Mazgāšanai izmantotajā ūdenī ir pārāk augsts sāls saturs. Pēc sāls tvertnes uzpildīšanas vienmēr aizvēciet izbirušo sāli.
- Ierīcē vienkopus tika ievietoti rūsējoši un nerūsējošā tērauda galda piederumi. Nenovietojiet šos priekšmetus tuvu viens otram.

Programmas beigās dozatorā mazgāšanas līdzekļa atlikums.

- Ūdens nevar aizskalot mazgāšanas līdzekli no dozatora. Pārbaudiet, vai izsmidzinātājs nav bloķēts vai aizsprostots.
- Pārlicinieties, ka grozos ievietotie priekšmeti netraucē atvērties mazgāšanas līdzekļa dozatora vākam.

Smaka ierīces iekšpusē.



- Skatiet nodaļu "Apkope un tīrīšana".
- Regulāri izmantojiet programmu, kurā trauku mazgāšanas temperatūra ir 65°C.

Kaļķakmens atliekas uz galda piederumiem, kā arī uz tīlpnes un durvju iekšpusēs.

- Krāna ūdens ir ciets. Izmantojiet sāli un iestatiet ūdens mīkstinātāja reģenerāciju, pat, ja lietojat kombinētās trauku mazgāšanas tabletes. Skatiet sadaļu par ūdens mīkstinātāju nodaļā "Iestatījumi".
- Zems speciālā sāls līmenis. Ja ir iedegts sāls indikators, uzpildiet sāls konteineru.
- Sāls tvertnes vāks ir pārāk vaļīgs. Pārbaudiet vāku.
- Sāciet programmu , izmantojot atkaļķošanas līdzekli vai trauku mazgājāmajām mašīnām paredzētu tīrīšanas līdzekli.
- Ja joprojām parādās kaļķakmens nogulsnes, izfīriet ierīci ar piemērotiem mazgāšanas līdzekļiem.
- Izmēģiniet citu mazgāšanas līdzekli.
- Sazinieties ar mazgāšanas līdzekļa ražotāju.

Nespodri, krāsu zaudējuši vai iepļīsuši trauki.

- Pārliecinieties, ka ierīcē tiek mazgāti tikai tādi trauki, kurus drīkst mazgāt trauku mazgājamajā mašīnā.
- Ievietojiet un izņemiet traukus no groza uzmanīgi. Skatiet nodaļu "Trauku ievietošana trauku mazgājamā mašīnā".
- Ievietojiet trauslus priekšmetus augšējā grozā.

- Aktivizējiet iespēju  , lai nodrošinātu stikla izstrādājumu un trauslu priekšmetu īpašu kopšanu.

Citus iespējamus cēloņus skatiet nodaļā "Pirms pirmās lietošanas", "Trauku ievietošana trauku mazgājamā mašīnā", "Ikdienas lietošana" vai "Ieteikumi un padomi".

13. TEHNISKIE DATI

Izmēri	Platums / augstums / dziļums (mm)	596 / 818–898 / 570
Pieslēgums elektrotīklam ¹⁾	Spriegums (V)	220 - 240
	Frekvence (Hz)	50
Ūdens pievada spiediens	Min. / maks. MPa (bar)	0.05 (0.5) / 1 (10)
Ūdens padeve	Aukstais ūdens vai karstais ūdens (°C) ²⁾	min. 5 – maks. 60
Kapacitāte	Vietas iestatījumi	14

¹⁾ Citas vērtības skatiet tehnisko datu plāksnītē.

²⁾ Ja karstais ūdens tiek piegādāts, izmantojot alternatīvu enerģijas avotu (piemēram, saules paneļus), izmantojiet karstā ūdens piegādi, lai samazinātu elektroenerģijas patēriņu.

13.1 Saite uz ES EPREL datu bāzi

QR kods uz ierīces enerģijas marķējuma satur tīmekļa saiti uz šīs ierīces reģistrāciju ES EPREL datu bāzē. Glabājiet energoefektivitātes marķējumu kopā ar lietotāja rokasgrāmatu un visiem pārējiem ierīces komplektācijā iekļautajiem dokumentiem.

Informāciju par produkta veiktspēju var atrast arī ES EPREL datu bāzē, izmantojot saiti <https://eprel.ec.europa.eu>, modeļa nosaukumu un produkta numuru, kas atrodams uz ierīces datu plāksnītes. Skatiet nodaļu "Produkta apraksts".

14. AR VIDĪ SAISTĪTI APSVĒRUMI

Nododiet otrreizējai pārstrādei materiālus ar simbolu . Ievietojiet iepakojuma materiālus atbilstošajos konteineros to otrreizējai pārstrādei. Palīdziet aizsargāt vidi un cilvēku veselību, nododot elektrisko un elektronisko ie-

kārtu atkritumus pārstrādei. Neizmetiet ierīces, kas apzīmētas ar simbolu  kopā ar mājsaimniecības atkritumiem. Nododiet ierīci vietējā pārstrādes uzņēmumā vai sazinieties ar savu pašvaldību.

1. VARNOSTNE INFORMACIJE.....	23	8. POLNJENJE POMIVALNEGA STROJA..	32
2. VARNOSTNA NAVODILA.....	24	9. DNEVNA UPORABA.....	35
3. OPIS IZDELKA.....	26	10. NAMIGI IN NASVETI.....	36
4. NADZORNA PLOŠČA.....	26	11. VZDRŽEVANJE IN ČIŠČENJE.....	37
5. PROGRAMI IN MOŽNOSTI.....	27	12. ODPRAVLJANJE TEŽAV.....	40
6. NASTAVITVE.....	28	13. TEHNIČNI PODATKI	42
7. PRED PRVO UPORABO.....	30	14. SKRIB ZA OKOLJE.....	43

1. ⚠ VARNOSTNE INFORMACIJE

Pred namestitvijo in uporabo naprave natančno preberite priložena navodila. Proizvajalec ni odgovoren za poškodbe ali škodo, nastalo zaradi nepravilne namestitve ali uporabe. Navodila vedno shranite na varnem in dostopnem mestu za poznejšo uporabo.

1.1 Varnost otrok in ranljivih oseb

- To napravo lahko otroci od osmega leta naprej ter osebe z zmanjšanimi telesnimi, čutnimi ali razumskimi sposobnostmi ali s pomanjkanjem izkušenj ter znanja uporabljajo le pod nadzorom ali če so dobile ustrezna navodila glede varne uporabe naprave in če se zavedajo nevarnosti, ki obstajajo. Otroci, mlajši od osem (8) let, ter osebe z visoko stopnjo invalidnosti se

ne smejo približevati napravi, če niso pod nenehnim nadzorom.

- Otroci morajo biti pod nadzorom, da se z napravo ne igrajo.
- Pralna sredstva hranite zunaj dosega otrok.
- Ko so vrata naprave odprta, poskrbite, da so otroci in hišni ljubljenci dovolj oddaljeni od naprave.
- Otroci ne smejo izvajati čiščenja in uporabniškega vzdrževanja naprave, če ni zagotovljen nadzor.

1.2 Splošna varnost

- Ta naprava je namenjena samo pomivanju gospodinjskih posod in namiznega pribora.
- Ta naprava je namenjena zgolj uporabi v gospodinjstvu v notranjem okolju.
- Ta naprava se lahko uporablja v pisarnah, hotelskih

sobah, sobah motelov, kjer nudijo prenočišča z zajtrkom, kmečkih turizmih in drugih podobnih nastanitvenih objektih, kjer takšna uporaba ne presega (povprečnih) ravni domače uporabe.

- Ne spreminjajte specifikacij te naprave.
- Delovni tlak vode (najmanjši in največji) mora biti med 0.05 (0.5) / 1 (10) MPa (bar).
- Upoštevajte največje število pogrinjkov, ki je 14.
- Vrat aparata ne puščajte odprtih, da preprečite nevarnost spotikanja.
- Če je napajalni kabel poškodovan, ga mora v izogib nevarnostim zamenjati proizvajalec, zastopnik njegovega pooblaščenega servisnega centra ali druga

strokovno usposobljena oseba.

- **OPOZORILO:** Nože in druge kuhinjske pripomočke z ostrimi konicami je treba naložiti v košaro tako, da so njihove konice usmerjene navzdol ali nameščene v vodoravni položaj.
- Pred vsakršnim vzdrževanjem izklopite napravo in iztaknite vtič iz vtičnice.
- Za čiščenje naprave ne uporabljajte visokotlačnega vodnega pršca in/ali pare.
- Če ima naprava na dnu prezračevalne odprtine, te ne smejo biti prekrите, npr. s preprogo.
- Naprava mora biti priključena na vodovodni sistem z novimi kompleti cevi. Za ta namen ne uporabite starih, že uporabljenih kompletov cevi.

2. VARNOSTNA NAVODILA

2.1 Namestitev

UPOZORNENIE!

To napravo lahko namesti le strokovno usposobljena oseba.

- Odstranite vso embalažo.
- Ne nameščajte ali uporabljajte poškodovane naprave.
- Upoštevajte priložena navodila za namestitev.
- Pri premikanju naprave bodite previdni, ker je težka. Vedno uporabljajte zaščitne rokavice in zaprto obutev.

- Naprave ne nameščajte ali uporabljajte pri temperaturah pod 0 °C.
- Napravo namestite na varno in primerno mesto, ki ustreza zahtevam za namestitev.
- Zaradi varnosti naprave ne uporabljajte, dokler je ne namestite v vgradno konstrukcijo.

2.2 Električne povezave

UPOZORNENIE!

Nevarnost požara in električnega udara.

- **OPOZORILO:** Ta naprava je namenjena namestitvi / priključitvi na ozemljitveni priključek v zgradbi.

- Preverite, ali so parametri ploščice za tehnične navedbe združljivi z električnim omrežjem.
- Vedno uporabljajte pravilno nameščeno vtičnico z zaščito pred električnim udarom.
- Ne uporabljajte razdelilnikov in podaljškov.
- Preprečite poškodbe vtiča in napajalnega kabla. Če je potrebna zamenjava, se obrnite na pooblaščen servisni center.
- Vtič vtaknite v vtičnico šele ob koncu namestitve in zagotovite dostop do vtiča.
- Ne odklapljajte naprave tako, da potegnete za napajalni kabel. Vedno povlecite za omrežni vtič.

2.3 Priključitev cevi za vodo

UPOZORNENIE!

Nevarnost električnega udara.

- Ne poškodujte cevi za vodo.
- Pred priključitvijo na nove cevi pustite vodo teči, dokler ni čista, cevi, ki se dlje časa ne uporabljajo, po popravilih ali namestitvi novih naprav (npr. vodomerov).
- Preverite morebitno iztekanje vode med in po prvi uporabi.
- V primeru poškodbe cevi za dovod vode takoj zaprite pipo in iztknite vtič iz omrežne vtičnice. Za zamenjavo cevi za dovod vode se obrnite na pooblaščen servisni center.
- Izguba električne energije izklopi sistem za zaščito vode, zaradi česar se poveča nevarnost poplav.
- Cev za dovod vode ima varnostni ventil in ovoj z notranjim priključnim kablom.

2.4 Uporaba

- Vnetljive izdelke ali predmete, ki so prepojeni z vnetljivimi izdelki, hranite stran od naprave.
- Pomivalna sredstva so nevarna. Upošteвайте varnostna navodila z embalaže pomivalnega sredstva.
- Ne pijte vode iz naprave in se ne igrajte z njo.
- Počakajte, da se program konča in odstranite posodo, ker lahko pralno sredstvo ostane na posodi.
- Ne shranjujte predmetov na odprta vrata naprave in ne pritiskajte nanje.
- Iz naprave se lahko sprošča vroča para, če vrata odprete med delovanjem naprave.

2.5 Servis

- Za popravilo naprave se obrnite na pooblaščen servisni center. Uporabite samo originalne rezervne dele.
- Samopopravilo ali nestrokovno popravilo je lahko nevarno za uporabnika in lahko izniči garancijo.
- Naslednji nadomestni deli bodo na voljo še vsaj 7 let po ukinitvi modela: motor, cirkulacijska in odtočna črpalka, grelci in grelni elementi, vključno s toplotnimi črpalkami, cevjem in ustrezno opremo, vključno s cevmi, ventili, filtri in elementi za preprečevanje iztekanja vode, konstrukcijskimi in notranjimi deli, ki so povezani s sestavi vrat, tiskanim vezjem, elektronskimi prikazovalniki, tlačnimi stikali, termostati in tipali, programsko in strojno opremo, vključno s ponastavitveno programsko opremo. Naslednji nadomestni deli bodo na voljo še vsaj 10 let po ukinitvi modela: tečaj in tesnila vrat, druga tesnila, brizgalne ročice, odtočni filtri, notranje police in pomožni plastični deli, kot so košare in pokrovi. Trajanje je lahko daljše v vaši državi. Za dodatne informacije obiščite našo spletno stran.
- Nekateri nadomestni deli so na voljo samo profesionalnim serviserjem in morda niso pomembni za model.
- Obvestilo o žarnici/-ah v notranjosti tega izdelka in o rezervnih žarnicah, ki se prodajajo ločeno: Te žarnice so izdelane, da prenesejo skrajno zahtevne razmere v gospodinjskih napravah, kot so temperatura, vibracije, vlaga; ali so izdelane za signalizacijo, da je naprava vklopljena. Niso namenjene za uporabo v drugih napravah in niso primerne za sobno razsvetljavo v gospodinjstvu.

2.6 Odstranjevanje

UPOZORNENIE!

Nevarnost poškodbe ali zadužitve.

- Napravo izključite iz napajanja.
- Odrežite električni priključni kabel in ga zavrzite.
- Odstranite zapah in na ta način preprečite, da bi se otroci in živali zaprli v napravo.

3. OPIS IZDELKA

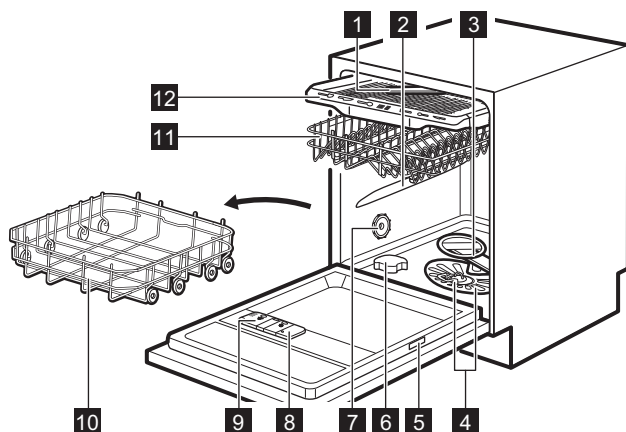

- | | |
|--|---|
| <ul style="list-style-type: none"> 1 Brizgalna ročica na stropu 2 Zgornja brizgalna ročica 3 Spodnja brizgalna ročica 4 Filtri 5 Ploščica za tehnične navedbe 6 Vsebnik za sol 7 Odzračevalnik | <ul style="list-style-type: none"> 8 Predal sredstva za izpiranje 9 Predal za pralno sredstvo 10 Spodnja košara 11 Zgornja košara 12 Predal za pribor |
|--|---|

4. NADZORNA PLOŠČA

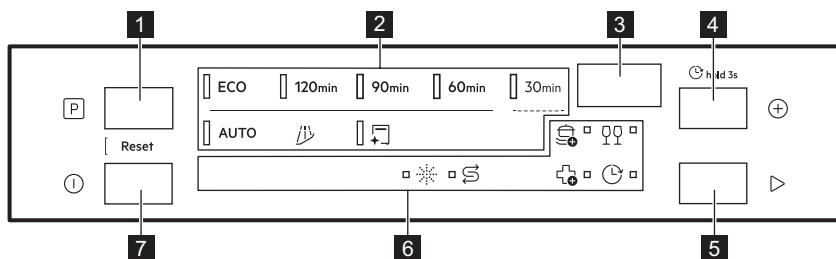

- | | |
|--|--|
| <ul style="list-style-type: none"> 1 Gumb za izbiro programa 2 Programski indikatorji 3 Prikazovalnik 4 Gumb za možnosti programa / Gumb za zamik vklopa 5 Gumb za zagon 6 Indikatorji | <ul style="list-style-type: none"> 7 Tipka za vklop/izklop |
|--|--|

4.1 Indicators



Indikator soli sveti, ko je treba napolniti posodo za sol. Oglejte si poglavje „Pred prvo uporabo“.



Indikator sredstva za lesk sveti, ko je treba doliti sredstvo za lesk. Oglejte si poglavje „Pred prvo uporabo“.



Indikator zamika sveti, ko nastavite zamik vklopa. Oglejte si poglavje „Dnevna uporaba“.



Indikatorji možnosti programa. Ko aktivirate možnost, sveti ustrezeni indikator. Oglejte si poglavje „Programi in možnosti“.

5. PROGRAMI IN MOŽNOSTI

5.1 Pregled programov

ECO

Ta program vam omogoča najvarčnejšo porabo vode in energije za običajno umazana porcelan in jedilni pribor. Faze: predpranje, pomivanje posode pri 50°C, vmesno izpiranje, končno izpiranje pri 55°C, sušenje, AirDry. To je standardni program za preizkuševalne institute. Ta program se uporablja za ocenitev združljivosti z uredbo Komisije Ecodesign (EU) 2019/2022.

120min

Za običajno umazano posodo, jedilni pribor, lonce in ponve. Faze: pomivanje posode pri 65°C, vmesno izpiranje, končno izpiranje pri 50°C, sušenje, AirDry.

90min

Za posodo, jedilni pribor, lonce in ponve z običajno, rahlo posušeno umazanijo. Faze: pomivanje posode pri 65°C, vmesno izpiranje, končno izpiranje pri 55°C, sušenje, AirDry.

60min

Za porcelan in jedilni pribor s sveže, rahlo posušeno umazanijo. Faze: pomivanje posode pri 65°C, vmesno izpiranje, končno izpiranje pri 60°C, sušenje, AirDry.

30min

Za sveže umazano posodo in jedilni pribor. Faze: pomivanje posod na 60°C, izpiranje na 50°C, AirDry. Program ne vključuje faze sušenja ali dodajanja sredstva za izpiranje. Živila pustite v pomivalnem stroju z odprtimi vrati, da omogočite sušenje na zraku.

AUTO

Za posodo, jedilni pribor, lonce in ponve z vsemi stopnjami umazanije. Faze: predpranje, pomivanje posode pri 60°C, vmesno izpi-

ranje, končno izpiranje pri 60°C, sušenje, AirDry. Ta pametni program zazna količino perila in stopnjo umazanosti. Samodejno prilagodi temperaturo, trajanje in količino vode za najboljše rezultate pomivanja in sušenja.

5.2 Posebni programi

Rinse&Hold

Program osveži posodo, ki bo pomita pozneje. S tem programom ne uporabljajte detergenta.

MachineClean

Program očisti notranjost naprave pri 65°C ter učinkovito odstrani vodni kamen in obloge maščobe, da ohrani dolgotrajno delovanje. Uporabite sredstvo za odstranjevanje vodnega kamna ali čistilno sredstvo, posebej prilagojeno pomivalnim strojem. Sledite navodilom na embalaži. V košari ne zlagajte posode. Pred zagonom programa očistite filtre in brizgalne ročice.

5.3 Trajanje programa

PowerBoost

Ta funkcija poveča učinkovitost čiščenja z daljšim trajanjem programa, kar vodi do višje povprečne temperature pomivanja posode. Funkcija je namenjena zelo trdovratni umazaniji. Velja za programe 120min, 90min, 60min, 30min.

GlassCare

Funkcija varuje občutljive predmete, še posebej kozarce, tako da preprečuje hitre spremembe temperature. Možnost omeji temperaturo pomivanja na 45 °C za zagotovitev nežnega, a učinkovitega čiščenja. Velja za programe 120min, 90min, 60min, 30min.



ExtraHygiene

Možnost zagotavlja boljše higienske rezultate, tako da med zadnjo fazo izpiranja vsaj 10 minute ohranja temperaturo nad 65 °C. Ta program odstrani več kot 99,99 % bakterij in virusov. Testiranje za *Micrococcus luteus* in MS2 bakteriofage s strani Swisstatest Testmaterialien AG (poročilo o preskusu št. 20212029). Velja za programe 120min, 90min, 60min, 30min.

5.4 Vrednosti porabe

A - program, **B** - voda (l), **C** - energija (kWh), **D** - trajanje (min).

A	B	C	D
ECO	10,5	0,848	240
120min	11.5	0,900	120
90min	11.5	0.975	90
60min	11.5	1,025	60
30min	9,0	0.600	30

A	B	C	D
AUTO	11.5	1,125	170
	4.5	0.025	15
	10,0	0.500	60

Vrednosti so odvisne od tlaka in temperature vode, nihanja v električnem napajanju, možnosti, količine posod in stopnje umazanije.

Vrednosti za programe, ki niso program ECO, so samo vzorčne.

5.5 Informacije za primerjalne teste

Za pridobitev potrebnih informacij za izvedbo preizkusov zmogljivosti (npr. po: EN60436), pošljite e-pošto na:

info.test@dishwasher-production.com

Če želite, vključite številko izdelka (PNC) s ploščice za tehnične navedbe.

Za vsa druga vprašanja glede pomivalnega stroja si oglejte servisno knjigo, ki je priložena napravi.

6. NASTAVITVE

6.1 Pregled nastavitvev

Imena v oklepajih ustrezajo načinu prikaza nastavitvev pomivalnega stroja v nastavitvenem načinu.

Trdota vode (HAR)

Nastavite stopnjo sistema za mehčanje vode (1–10) na podlagi trdote vode. (Privzeto) 5.¹⁾

Opozorilo o praznem rezervoarju za sredstvo za izpiranje (rA)

Vklopite ali izklopite indikator sredstva za izpiranje. Privzeto: On¹⁾

Samodejno odpiranje vrat (Ado)

Izberite On za vklop funkcije ali Off za izklop funkcije AirDry. Privzeto: On.¹⁾

uC (števec ciklov)

Preverite število zaključenih ciklov pomivanja posode. Števec se ustavi pri 65535.

PNC številka (Pnc)

Preverite naprave. PNC Navedite številko, ko se obrnete na pooblaščen servisni center.



Ponast. nastavitvev (rS)

Izberite Yes, da ponastavite napravo na tovarniške nastavitve. Nastavitvev ne ponastavi uporabe ure. Za izhod izberite No.

6.2 Način nastavitvev

Kako vstopiti v uporabniški način



Nastavitveni način lahko odprete pred zagonom programa. Nastavitvenega načina ne morete odpreti med delovanjem programa.

Sočasno pritisnite in 3 sekunde držite  in .

Na zaslonu se prikaže prva nastavitvev: HAR.

Sprememba nastavitvev

Naprava mora biti v nastavitvenem načinu.

1. Za preklapljanje med nastavitvami pritisnite  ali .

Prikazovalnik prikazuje ime nastavitvev.

2. Pritisnite , da vstopite v nastavitvev. Utripa vrednost trenutne nastavitvev.

¹⁾ Dodatne podrobnosti si oglejte v nadaljevanju tega poglavja.

3. Pritisnite **P** ali **Ⓛ**, da spremenite vrednost.

4. Pritisnite **▷** za potrditev vrednosti nastavitve.

Naprava se vrne na seznam osnovnih nastavitvev.

5. Sočasno pritisnite in približno 3 sekunde držite **Ⓛ** in **▷** za izhod iz nastavitvenega načina.

Naprava se vrne v način izbire programa.

Shranjene nastavitve ostanejo veljavne, dokler jih ponovno ne spremenite.

ⓘ Naprava zapusti način nastavitvev, če 10 sekund ne pritisnete nobene tipke.

6.3 Mehčalec vode

Sistem za mehčanje vode odstrani iz vode minerale, ki negativno vplivajo na rezultate pomivanja in na napravo.

Večja kot je vsebnost teh mineralov, trša je voda. Trdota vode se meri v ekvivalentnih leštvicah.

Nivo za mehčanje vode morate nastaviti glede na trdoto vode v vašem vodovodu. Nastavitve je potrebna ne glede na vrsto pralnega sredstva, ki se uporablja za zagotovitev dobrih rezultatov pomivanja posode in ohranjanje delovanja indikatorja za sol. Vaš lokalni organ za vodo vam lahko svetuje glede trdote vode na vašem področju. Privzeta tovarniška nastavitve je stopnja 5.

ⓘ Večnamenske tablete z mehčalcem imajo omejeno učinkovitost pri mehčanju vode. Glejte embalažo izdelka.

Trdota vode

°dH	°fH	mmol/l	mg/l (ppm)	°Clark	L ¹⁾
47	84	8,4	835	58	10
-50	-90	-9,0	-904	-63	
43	76	7,6	755	53	9
-46	-83	-8,3	-834	-57	

°dH	°fH	mmol/l	mg/l (ppm)	°Clark	L ¹⁾
37	65	6,5	645	46	8
-42	-75	-7,5	-754	-52	
29	51	5,1	505	36	7
-36	-64	-6,4	-644	-45	
23	40	4,0	395	28	6
-28	-50	-5,0	-504	-35	
19	33	3,3	325	23	5
-22	-39	-3,9	-394	-27	
15	26	2,6	255	18	4
-18	-32	-3,2	-324	-22	
11	19	1,9	185	13	3
-14	-25	-2,5	-254	-17	
4	7	0,7	70	5	2
-10	-18	-1,8	-184	-12	
<4	<7	< 0,7	<70	< 5	1

¹⁾ Raven mehčalca vode

Mehčalec vode gre skozi samodejni postopek regeneracije. ²⁾

6.4 Opozorilo za prazen predal sredstva za izpiranje

Sredstvo za izpiranje pomaga, da se posoda posuši brez lis in madežev. Samodejno se sprostí med zadnjim izpiranjem.

Ko je predal za sredstva za izpiranje prazen, zasveti indikator sredstva za izpiranje. Če so rezultati sušenja zadovoljivi samo pri uporabi kombiniranih tablet, lahko izklopilo opozorilo za prazen predal sredstva za izpiranje. Vendar pa za najboljše rezultate sušenja vedno uporabite sredstvo za izpiranje.

Če uporabljate standardno pomivalno sredstvo ali kombinirane tablete brez sredstva za izpiranje, vklopíte opozorilo, da bo indikator za polnjenje predala sredstva za izpiranje ostal vklopljen.

6.5 AirDry

AirDry izboljša rezultate sušenja z nizko porabo energije. Med fazo sušenja se vrata na-

²⁾ Za pravilno delovanje sistema za mehčanje vode je treba smolo naprave za mehčanje vode redno obnavljati. Ta postopek je samodejen in je del običajnega delovanja pomivalnega stroja. Pogostost regeneracije je odvisna od nastavitve sistema za mehčanje vode. Višja kot je stopnja, bolj pogosta je regeneracija. Pri visokih stopnjah regeneracija poteka dvakrat v ciklu: med pomivanjem posode in po končnem izpiranju. Pri nižjih stopnjah se regeneracija pojavi šele po zadnjem izpiranju. Izpiranje mehčalca se zgodi na začetku zaporednega cikla. Pri visokih stopnjah se dodatno pojavi ob koncu pomivanja posode. Izpiranje sistema za mehčanje vode se konča s polnim črpanjem. Regeneracija podaljša trajanje programa za največ 5min, porabo vode za največ 4 lin porabo energije za 2 Wh. V trenutno veljavnih standardnih laboratorijskih pogojih s trdoto vode 2,5 mmol/l (sistem za mehčanje vode: stopnja 3) se regeneracija izvede na vsakih 62 l porabljene vode. Temperatura vode, tlak vode in nihanja v električnem napajanju lahko spremenijo vrednosti.

prave samodejno odprejo in ostanejo priprta. Izklop funkcije lahko zmanjša učinkovitost sušenja.

AirDry se samodejno vklopi pri vseh programih, razen pri *iv*.

Ko se odprejo vrata, se na prikazovalniku prikaže preostali čas delujočega programa.

Trajanje faze sušenja in čas odpiranja vrat se lahko razlikujeta glede na izbrani program in funkcijo.

POZOR!

Ne poskusite zapreti vrat naprave v dveh minutah po samodejnem odpiranju. To lahko povzroči poškodbe naprave.

7. PRED PRVO UPORABO

1. Pritisnite in držite tipko za vklop/izklop, dokler se naprava ne vklopi.
2. Stopnjo sistema za mehčanje vode prilagodite trdoti vode.
3. Napolnite vsebnik za sol.
4. Napolnite predal sredstva za izpiranje.
5. Napolnite predal za sredstvo za pomivanje.
6. Odprite pipo za vodo.
7. Zaženite program 30min, da odstranite morebitne ostanke postopka izdelave. V košari ne zlagajte posode.

Po zagonu programa naprava ponovno polni sistem za mehčanje vode do pet minut. Faza pomivanja se začne šele, ko se ta postopek zaključi. Postopek se redno ponavlja.

7.1 Vsebnik za sol

POZOR!

Za pomivanje v pomivalnem stroju uporabite samo regeneracijsko sol. Ne uporabljajte kuhinjske soli.

Sol se uporablja za ponovno polnjenje sistema za mehčanje vode in zagotovitev dobrih rezultatov pomivanja pri vsakodnevni uporabi.

Kako napolniti vsebnik za sol

1. Pokrovček vsebnika za sol obrnite v nasprotni smeri urnega kazalca in ga snemite.
2. V posodo za sol nalijte 1 l vode (le če jo polnite prvič).
3. S priloženim lijakom napolnite posodo za sol z 1 kg soli za pomivalne stroje.



4. Previdno stresite lijak za ročaj, da v posodo spravite vsa zrnca.
5. Odstranite sol, ki se nabere okoli odprtine vsebnika za sol.

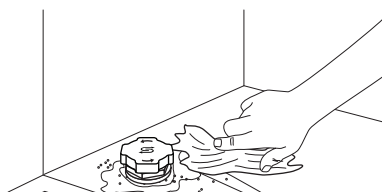

6. Pokrovček obrnite v smeri urnega kazalca, da zaprete vsebnik za sol.

POMEMBNO

Ko polnite posodo za sol, lahko iz nje izteka voda s soljo. Za preprečitev korozije napolnite posodo za sol in takoj zaženite celoten program pomivanja s sredstvom za pomivanje

7.2 Uporaba detergenta

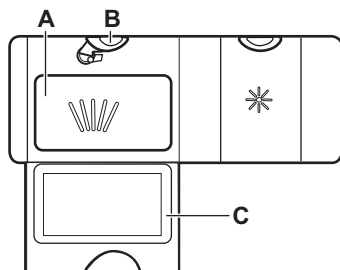

1. Pritisnite tipko za sprostitvev (B), da odprete pokrov (C).
2. Dajte pomivalno sredstvo v predelek (A). Uporabljate lahko pomivalno sredstvo v tabletah, prahu ali gelu.
3. Če program vključuje fazo predpranja, na notranji del vrat pomivalnega stroja dajte naslednjo količino pomivalnega sredstva 5 g.
4. Zaprite pokrov. Prepričajte se, da se je gumb za sproščanje zaklenil v položaj.

ⓘ V predelek (A) ne nalijte več kot 30 ml pomivalnega sredstva z gelom.

Za informacije o količini pomivalnega sredstva glejte navodila proizvajalca na embalaži izdelka. Za pomivanje običajno umazane posode zadostuje 20 - 25 ml pralnega sredstva z gelom ali 18 g.

7.3 Kako napolniti predal sredstva za izpiranje

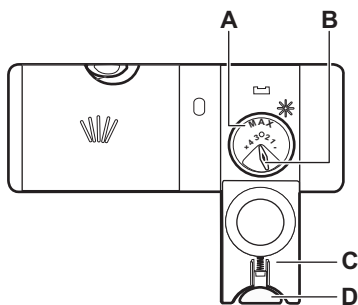

⚠ POZOR!

Predal (A) se uporablja samo za sredstvo za izpiranje. Ne polnite ga z detergentom.

⚠ POZOR!

Uporabljajte samo sredstvo za izpiranje, posebej prilagojeno pomivalnim strojem.

1. Pritisnite tipko za sprostitvev (D), da odprete pokrov (C).
2. V predal sredstva za izpiranje (A) vlijajte sredstvo za izpiranje, dokler tekočina ne pride do ravni »max«.
3. Razlito sredstvo za izpiranje obrišite z vpojno krpo, da preprečite pretirano penjenje.
4. Zaprite pokrov. Prepričajte se, da se je gumb za sproščanje zaklenil v položaj.

ⓘ Za prilagoditev sproščene količine (B) obrnite gumb za izbiro programa, tako da bo med položajema 1 (najmanjša količina) 4 in 6 (največja količina).

8. POLNJENJE POMIVALNEGA STROJA

- Za najboljše rezultate pomivanja predmete razporedite po košarah, kot je opisano v navodilih za uporabo.
- Pomivalni stroj povsem napolnite, da prihranite vodo in energijo.
- Košaric ne napolnite preveč, da zagotovite učinkovito delovanje pomivalnega stroja.
- Predmeti v košari se ne smejo dotikati ali prekrivati drug drugega. Samo v tem primeru lahko voda povsem pride do posode in jo pomije.
- Napravo uporabljajte samo za pomivanje predmetov, ki so primerni za pomivanje v pomivalnem stroju.
- V pomivalnem stroju ne pomivajte naslednjih materialov: lesa, roževine, kositra, bakra, aluminija, občutljivega okrašenega porcelana in nezaščitenega ogljikovega jekla ali srebra. To lahko povzroči, da se razpočijo, deformirajo, razbarvajo, porjavijo, potemnjijo ali korodirajo.
- V napravi ne pomivajte predmetov, ki lahko vpijejo vodo (gobe, gospodinjske krpe).
- Votle predmete (krpe, kozarce in ponve) z odprtino obrnjeno navzdol, da voda lahko odteče.
- Kozarci se ne smejo medsebojno dotikati.
- Lahke predmete naložite v zgornjo košaro. Poskrbite, da se predmeti ne bodo premikali.
- Pribor in manjše predmete vstavite v predal za jedilni pribor.
- Pred vklopom programa se prepričajte, da se brizgalne ročice pomivalnega stroja neovirano vrtijo.
- Prilagodite višino zgornje košare, da boste vanjo lahko namestili velike posode.

8.1 Kako nastaviti višino zgornje košare

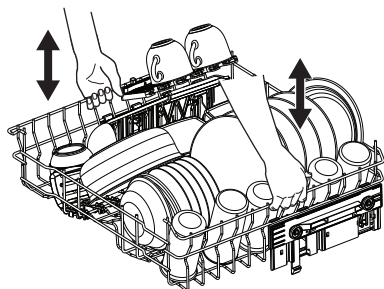

☒ POMEMBNO

Košare ne dvigujte ali spuščajte samo na eni strani.

Kako dvigniti zgornjo košaro

1. Košaro izvlecite, dokler se ne ustavi.
2. Dvignite košaro na obeh straneh, dokler se mehanizem ne zaskoči na mesto in je košara stabilna.

Kako spustiti zgornjo košaro

1. Košaro izvlecite, dokler se ne ustavi.
2. Košaro na obeh straneh rahlo dvignite, potisnite jo navzdol in pustite, da se spusti.

8.2 Funkcije košare pomivalnega stroja

Priložena dodatna oprema se lahko razlikuje glede na model vašega pomivalnega stroja.

Spodnja košara

Število zložljivih elementov se lahko razlikuje glede na model vašega pomivalnega stroja.

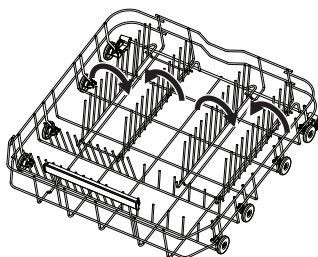

Zgornja košara

Police za skodelice se lahko zložijo navzdol, da se naredi prostor za visoke posode.

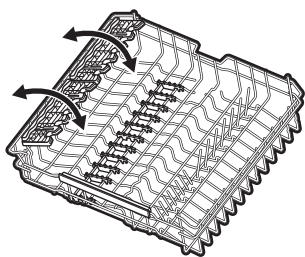

Police za skodelice imajo utore za držanje kozarcev s pecljem, gumijaste konice pa zagotavljajo stabilnost.

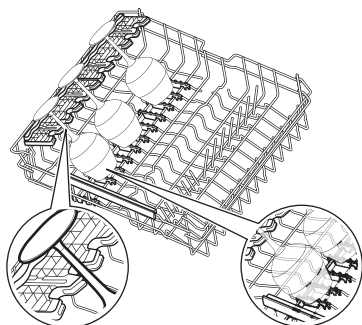

Predal za pribor

Predal uporabite za jedilni pribor in manjše predmete. Predal vključuje zlojljiva držala za nože.

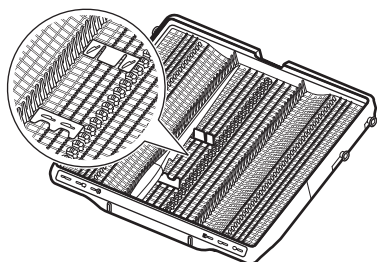

Navodila za odstranjevanje dodatkov

Police za skodelice in gumijaste konice je mogoče začasno odstraniti, da lahko namestite predmete večjih dimenzij.

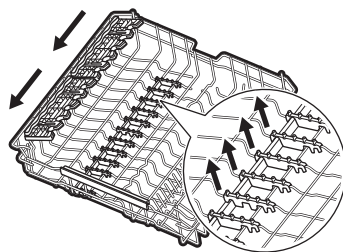

Držala za nože lahko po potrebi začasno odstranite.

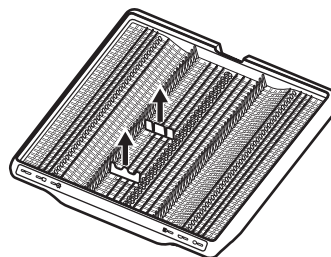

Največja višina posode (mm)

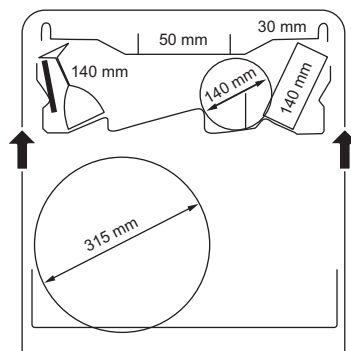

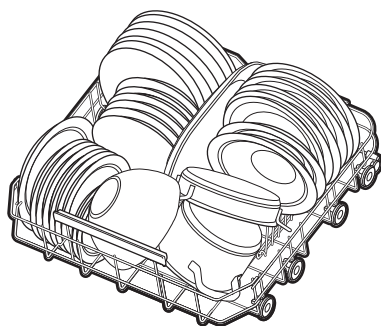
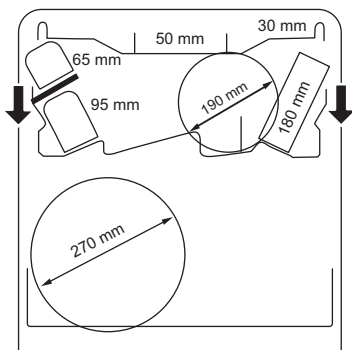

Zgornja košara

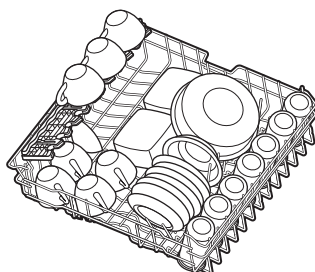
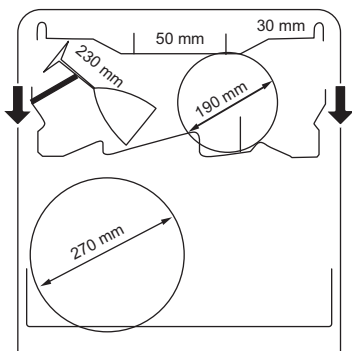

8.3 Primeri polnjenja pomivalnega stroja

Spodnja košara

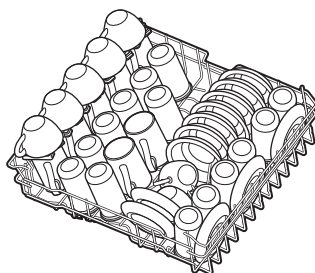
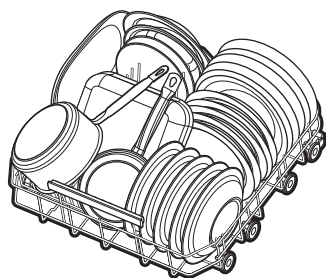

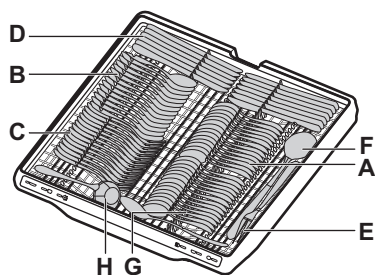
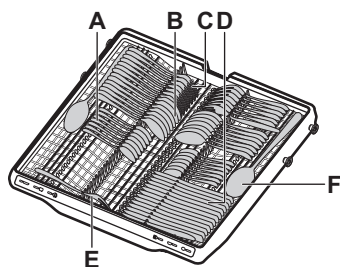

Predal za pribor



- A. Čajna žlička
- B. Jušna žlica
- C. Vilice
- D. Nož
- E. Servirne vilice
- F. Servirna žlica
- G. Desertna žlica
- H. Žlica za omako

9. DNEVNA UPORABA

1. Odprite pipo za vodo.
2. Pritisnite in držite tipko za vklop/izklop, dokler se naprava ne vklopi.
3. Napolnite posodo za sol, če sveti indikator .
4. Predal sredstva za izpiranje napolnite, če sveti indikator .
5. Napolnite košaro.
6. Napolnite predal za sredstvo za pomivanje.
7. Izberite in zaženite program.
8. Ko se program zaključi, zaprite pipo.

9.1 Kako zagnati program

1. Pritisnite in držite tipko za vklop/izklop, dokler se naprava ne vklopi. Prepričajte se, da so vrata zaprta.
2. Pritisnite , dokler ne zasveti indikator zelenega programa.

Prikazovalnik prikazuje posodobljeno trajanje programa.

3. Po želji izberite ustrezno možnost.

4. Pritisnite  za zagon programa. Trajanje programa se začne odšteti.



9.2 Vklp funkcije programa

Naenkrat lahko vklopite samo eno funkcijo. Funkcijo vklopite pred zagonom programa. Funkcije med izvajanjem programa ni mogoče vklopiti ali izklopiti.

1. Izberite nov program.
2. Pritisnite  dokler ne zasveti indikator zelene možnosti. Če možnost ni uporabna, se indikatorji možnosti utripajo in se zasliši ton.

 Vklp možnosti pogosto poveča porabo vode in energije, ter trajanje programa.

9.3 Kako zamakniti vklop programa

1. Izberite nov program.
2. Pritisnite in 3 sekunde držite .
3. Pritiskajte , dokler se na prikazovalniku ne izpiše zeleni čas zamika vklopa (od 1 do 24 ur).

4. Pritisnite  za začetek odštevanja.

Sveti indikator . Preostali čas se odšteva v urah. Končni čas je prikazan v minutah.

Ko se odštevanje konča, se program zažene in  indikator ne sveti.

9.4 Odpiranje vrat med delovanjem naprave



Če odprete vrata med izvajanjem programa, naprava preneha delovati. To lahko vpliva na porabo energije in trajanje programa. Ko vrata zaprete, naprava nadaljuje z delovanjem od trenutka prekinitve.

 Ne poskušajte zapreti vrat naprave v 2 minutah po tem, ko jih AirDry samodejno odpre, saj lahko to povzroči poškodbe naprave.



Če so po tem vrata zaprta vsaj tri minute, se delujoči program konča.

9.5 Preklic zamika vklopa programa

Ko preključite zamik vklopa, morate ponovno nastaviti program in funkcije.

Sočasno pritisnite in držite tipki  in , dokler naprava ni v načinu izbire programa.

9.6 Preklic delujočega programa

Sočasno pritisnite in držite tipki  in , dokler naprava ni v načinu izbire programa.

Pred začetkom novega programa se prepričajte, da je pomivalno sredstvo v predalu za pomivalno sredstvo.

9.7 Konec programa

Po zaključku programa se pomivalni stroj samodejno izklopi.

Vsi gumbi so nedejavni, razen gumba za vklop/izklop.

9.8 Samodejni izklop

Ta funkcija varčuje z energijo, saj izklopi napravo, ko ta ne deluje.

Funkcija se začne izvajati:

- Ob koncu programa.
- Po 5 minutah, če se ni zagnal noben program in ni bila pritisnjena nobena tipka.

10. NAMIGI IN NASVETI

10.1 Splošno

Upoštevajte naslednje nasvete za najboljše rezultate pomivanja in sušenja pri vsakodnevni uporabi in pomoč pri varovanju okolja.

- Če posodo pomivate v pomivalnem stroju, kot je navedeno v navodilih za uporabo, je poraba vode in energije običajno manjša kot pri pomivanju na roke.
- Pomivalni stroj povsem napolnite, da prihranite vodo in energijo. Za najboljše rezultate pomivanja predmete razporedite po košarah tako, kot je navedeno v navodilih za uporabo; košar ne napolnite preveč.
- Če morate posodo predhodno izprati, tega ne počnite ročno. Na ta način se poveča poraba vode in energije. Po potrebi izberite program s fazo predpomivanja.
- Večje ostanke hrane odstranite s posode ter izpraznite skodelice in kozarce, preden jih zložite v napravo.
- Predmeti v košari se ne smejo dotikati ali prekrivati drug drugega. Samo v tem primeru lahko voda povsem pride do posode in jo pomije.

- Izberite program glede na vrsto posode in stopnjo umazanosti. ECO nudi najučinkovitejšo porabo vode in energije.
- Za preprečitev kopičenja vodnega kamna v napravi:
 - Napolnite posodo za sol, ko je potrebno.
 - Uporabite priporočeno količino pomivalnega sredstva in sredstva za izpiranje.
 - Prepričajte se, da trenutna stopnja mehčalca vode ustreza trdoti vode.
 - Upoštevajte navodila v poglavju "Vzdrževanje in čiščenje".

10.2 Uporaba soli, sredstva za izpiranje in detergenta

- Uporabljajte le sol, sredstvo za izpiranje in pomivalno sredstvo za pomivalni stroj. Drugi izdelki lahko povzročijo poškodbe naprave.
- Na območjih s trdo in zelo trdo vodo priporočamo ločeno uporabo pomivalnega sredstva (prašek, gel, tablete brez dodatnih funkcij), sredstva za izpiranje in soli za najboljše rezultate pomivanja in sušenja.

- Večnamenske tablete se med kratkimi programi morda ne raztopijo v celoti, zaradi česar bodo vidni ostanki detergenta na posodi. Glejte embalažo izdelka. Z daljšimi programi uporabljajte tablete.
- Vedno uporabite pravo količino pomivalnega sredstva. Zaradi nezadostne količine pomivalnega sredstva so lahko rezultati pomivanja slabi, na predmetih pa se pojavijo obloge ali madeži zaradi trde vode. Če uporabljate preveč pomivalnega sredstva skupaj z mehko ali bolj mehko vodo, lahko na posodi ostanejo ostanki pomivalnega sredstva. Glejte navodila z embalaže pomivalnega sredstva.
- Vedno uporabite pravo količino sredstva za izpiranje. Nezadostna količina sredstva za izpiranje poslabša rezultate sušenja. Zaradi uporabe prevelike količine pomivalnega sredstva lahko na posodi nastane modrikast sloj.
- Preverite, ali je stopnja sistema za mehčanje vode prava. Če je raven nastavljena previsoko, voda postane preveč mehka, kar lahko povzroči korozijo stekla. Za nastavitev stopnje mehčalca vode glejte poglavje Nastavitve.

10.3 Kaj storiti v primeru, da želite prenehati uporabljati kombinirane tablete

Pred začetkom ločene uporabe pomivalnega sredstva, soli in sredstva za izpiranje upoštevajte naslednje korake:

1. Nastavite najvišjo stopnjo sistema za mehčanje vode.
2. Preverite, ali sta posoda za sol in predal sredstva za izpiranje polna.

3. Zaženite najkrajši program s fazo izpiranja. Ne dodajajte pomivalnega sredstva in ne zlagajte posode v košari.
4. Ko se program zaključi, sistem za mehčanje vode prilagodite trdoti vode v vašem kraju.
5. Prilagodite sproščeno količino sredstva za izpiranje.
6. Vključite opozorilo za prazen predal sredstva za izpiranje.

10.4 Pred začetkom programa

Pred začetkom izbranega programa preverite naslednje:

- Filtri so čisti in pravilno nameščeni.
- Pokrovček vsebnika za sol je trdno pritrjen.
- Brizgalni ročici nista zamašeni.
- Zadostna količina soli in sredstva za izpiranje.
- Predmeti so ustrezno naloženi v košare.
- Program je primeren za naloženo posodo in stopnjo umazanosti.
- Izbrana je prava količina pomivalnega sredstva.

10.5 Praznjenje košar

1. Pustite, da se posoda ohladi, preden jo vzamete iz pomivalnega stroja. Vroča posoda se hitro poškoduje.
2. Najprej izpraznite spodnjo in potem zgornjo košaro.

 Po koncu programa lahko voda še vedno ostane na notranjih površinah naprave.

11. VZDRŽEVANJE IN ČIŠČENJE

POMEMBNO

Pred vzdrževanjem izklopite napravo in iztknrite vtič iz glavne vtičnice.

Umazani filtri in zamašene brizgalne ročice negativno vplivajo na rezultate pomivanja.

Filtri so samočistilni in jih po vsaki uporabi ni treba čistiti. Filtre očistite enkrat na teden. Brizgalne ročice očistite vsaka dva meseca ali pogosteje, če na posodi po končanem programu opazite ostanke hrane. Pogostost čiščenja je odvisna od pogostosti uporabe naprave.

11.1 Čiščenje zunanjih površin

- Očistite napravo z vlažno mehko krpo.
- Uporabljajte samo nevtralna čistilna sredstva. Za nadzorno ploščo uporabite vodo brez sredstev za pomivanje.
- Ne uporabljajte abrazivnih izdelkov, abrazivnih čistilnih gobic ali topil.

11.2 Čiščenje notranjih površin

- Notranjost naprave očistite z vlažno mehko krpo.
- Ne uporabljajte grobih izdelkov, grobih gobic, ostrih pripomočkov, močnih kemikalij, čistil ali topil.

- Vrata, vključno z gumijastim tesnilom, očistite enkrat na teden.
- Da bi ohranili najboljšo učinkovitost svoje naprave, vsaj enkrat na dva meseca uporabite čistilno sredstvo, posebej namenjeno pomivalnim strojem. Natančno upoštevajte navodila na embalaži izdelka.
- Za najboljše rezultate pomivanja zaženite program .

11.3 Odstranjevanje tujkov

Po vsaki uporabi pomivalnega stroja preglejte filtre in korito. Tujki (npr. koščki stekla, plastika, kosti ali zobotrebci itd.) poslabšajo učinkovitost pomivanja in lahko povzročijo poškodbe odtočne črpalke.

POZOR!

Če tujkov ne morete odstraniti, se obrnite na pooblaščen servisni center.

1. Razstavite sistem filtrov, kot je opisano v tem poglavju.
2. Ročno odstranite morebitne tujke.
3. Ponovno sestavite sistem filtrov, kot je opisano v tem poglavju.

11.4 Čiščenje filtrov

Filtrirni sistem je sestavljen iz treh delov.

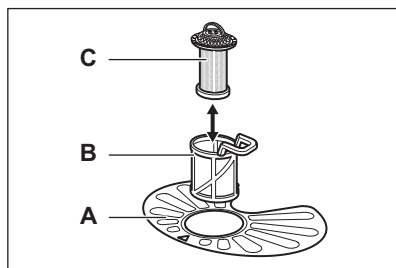

1. Obrnite (B) v nasprotni smeri urnega kazalca in ga odstranite.

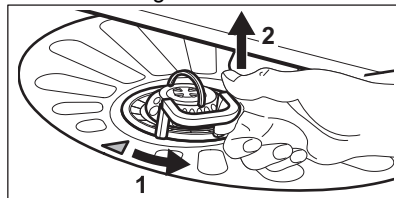

2. Odstranite filter (C) iz filtra (B).
3. Odstranite ploščati filter (A).
4. Operite filtre.

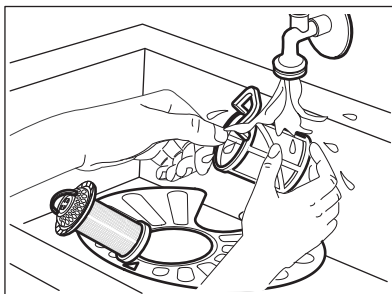

5. Prepričajte se, da v ali okrog roba korita ni ostankov hrane ali umazanije.
6. Ploščati filter namestite nazaj (A). Poskrbite, da bo pravilno nameščen pod dvema vodiloma.

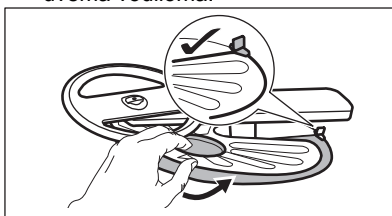

7. Ponovno sestavite filtre (B) in (C).
8. Filter (B) vstavite nazaj v ploščati filter (A). Obračajte ga v smeri urnega kazalca, dokler se ne zaklene.

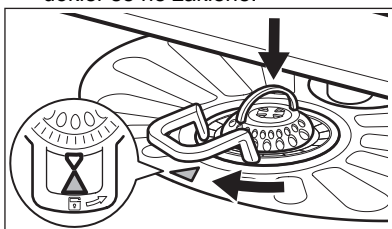

POZOR!

Napačen položaj filtrov lahko povzroči slabe rezultate pomivanja in poškodbo naprave.

11.5 Čiščenje spodnje brizgalne ročice

1. Če želite odstraniti spodnjo brizgalno ročico, jo povlecite navzgor.

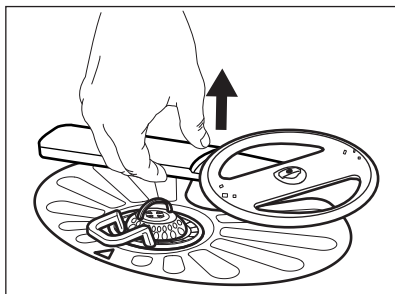

2. Brizgalno ročico operite pod tekočo vodo. S tankim koničastim predmetom, npr. zobotrebce, odstranite delce umazanije iz luknjic. Voda naj teče skozi luknjice, da iz njih izperete umazanijo.
3. Če želite ponovno namestiti brizgalno ročico, jo pritisnite navzdol.

11.6 Čiščenje zgornje brizgalne ročice

Ne odstranite zgornje brizgalne ročice. Če so odprtine v brizgalni ročici zamašene, preostale delce umazanije odstranite s tankim predmetom, npr. zobotrebce.

11.7 Čiščenje brizgalne ročice na stropu

Brizgalna ročica je nameščena na strop naprave. Brizgalna ročica (C) je nameščena v dovodni cevi (A) s pritrdilnim elementom (B).

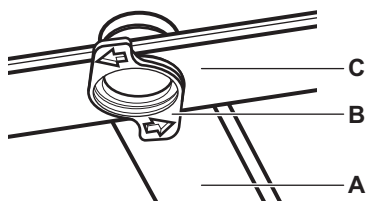

1. Sprostite zaustavitvene elemente ob strani vodil predala za jedilni pribor in izvlcite predal.

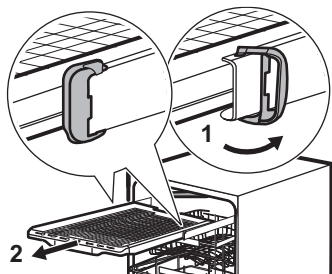

2. Premaknite zgornjo košaro na najnižjo višino za lažji doseg brizgalne ročice.
3. Če želite ločiti brizgalno ročico (C) od dovodne cevi (A), obrnite pritrdilni element (B) v nasprotni smeri urnega kazalca in povlecite brizgalno ročico navzdol.
4. Brizgalno ročico operite pod tekočo vodo. S tankim koničastim predmetom, npr. zobotrebce, odstranite delce umazanije iz luknjic. Voda naj teče skozi luknjice, da iz njih izperete umazanijo.
5. Za ponovno namestitev brizgalne ročice (C) vstavite pritrdilni element (B) v brizgalno ročico in to pritrdite v dovodno cev (A), tako da jo obrnete v smeri urnega kazalca. Prepričajte se, da se pritrdilni element zaskoči.
6. Namestite predal za jedilni pribor na vodila in blokirajte zaustavitvene elemente.

11.8 Čiščenje filtra dovodne cevi

1. Zaprite vodo za pipo.
2. Odvijte matico (A) v smeri urnega kazalca. Odklopite cev.

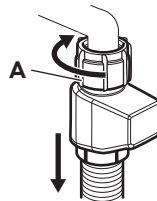

3. Očistite filter dovodne cevi.

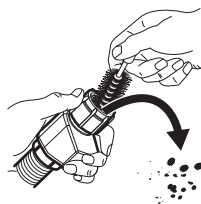

12. ODPRAVLJANJE TEŽAV

Večino težav, ki se lahko pojavijo, je mogoče rešiti brez pomoči pooblaščenega servisnega centra. Za informacije o morebitnih težavah si oglejte razpredelnico.

Pri nekaterih težavah se lahko na prikazovalniku izpiše koda napake.

Potem ko preverite napravo, jo izklopite in znova vklopite. Če se težava nadaljuje, se obrnite na pooblaščen servisni center. Izključite napravo in je ne uporabljajte, dokler težave ne odpravite.

POMEMBNO

Zaprte pipo za vodo, izključite napravo in je ne uporabljajte, dokler težave ne odpravite.

Naprave ni mogoče vklopiti.

- Poskrbite, da je vtič vključen v omrežno vtičnico.
- Poskrbite, da nobena varovalka v omarici z varovalkami ni poškodovana.

Program se ne zažene.

- Poskrbite, da so vrata naprave zaprta.
- Pritisnite tipko za vklop.
- Če je nastavljen zakasnen vklop, nastavitev prekličite ali počakajte, da se odštevanje konča.
- Naprava ponovno napolni sistem za mehčanje vode. Postopek traja približno 5 minut.

Koda napake ali . Naprava se ne napolni z vodo.

- Preverite, ali je pipa odprta.
- Prepričajte se, da je tlak dovoda vode med 0,05 (0,5) / 1 (10) MPa (bar). Za te podatke se obrnite na lokalno komunalno podjetje.
- Prepričajte se, da pipa ni zamašena.
- Prepričajte se, da filter cevi za dovod vode ni zamašen. Filter po potrebi očistite. Oglejte si poglavje „Vzdrževanje in čiščenje“.
- Prepričajte se, da cev za dovod vode ni prepognjena ali ukrivljena.

Koda napake. Naprava ne izčrpa vode.

- Prepričajte se, da sifon umivalnika ni zamašen.
- Prepričajte se, da notranji filtrirni sistem ni zamašen.

- Prepričajte se, da cev za odvod vode ni prepognjena ali ukrivljena.

Koda napake . Naprava proti poplavljanju je vklopljena.

- Zaprite vodo za pipo.
- Naprava mora biti nameščena pravilno.
- Poskrbite, da bosta košari nameščeni, kot je navedeno v navodilih za uporabo.

Kode napak - ali - . Nepravilno delovanje črpalke za pomivanje ali odtočne črpalke.

- Prepričajte se, da so filtri čisti.
- Napravo izklopite in spet vklopite.

Kode napak - ali - . Nepravilno delovanje črpalke za pomivanje ali odtočne črpalke.

- Napravo izklopite in spet vklopite.

Koda napake ali . Temperatura vode v napravi je previsoka ali pa je prišlo do nepravilnega delovanja tipala za temperaturo.

- Poskrbite, da temperatura dovodne vode ne preseže 60°C.
- Napravo izklopite in spet vklopite.

Kode napak ali . Tehnična napaka v delovanju naprave.

- Napravo izklopite in spet vklopite.

Koda napake . Raven vode v napravi je previsoka.

- Napravo izklopite in spet vklopite.
- Prepričajte se, da so filtri čisti.
- Cev za odvod vode mora biti nameščena na pravi višini nad tlemi. Oglejte si navodila za namestitvev.

Naprava se med delovanjem večkrat izklopi in vklopi.

- To je normalno. Zagotavlja optimalne rezultate pomivanja in prihranek energije.

Program traja predolgo.

- Če je nastavljen zakasnen vklop, nastavitev prekličite ali počakajte, da se odštevanje konča.
- Z vklopom funkcij se podaljša trajanje programa.

Prikazana dolžina programa se razlikuje od dolžine v preglednici vrednosti porabe.

- Trajanje programa je odvisno od tlaka in temperature vode, nihanja v električnem napajanju, izbranih funkcij, količine posode in stopnje umazanije.

Preostali čas na prikazovalniku se zviša in skoči skoraj na konec trajanja programa.

- To ni okvara. Naprava deluje pravilno.

Pri vratih naprave prihaja do manjšega iztekanja.

- Naprava ni poravnana. Odvijte ali privijte nastavljive noge (če obstajajo).

Vrata naprave se težko zaprejo.

- Naprava ni poravnana. Odvijte ali privijte nastavljive noge (če obstajajo).
- Deli namiznega pribora gledajo iz košar.

Vrata naprave se odprejo med programom pomivanja.

- Funkcija AirDry je vklopljena, da izboljša rezultate sušenja, obenem pa varčuje z energijo. Za izklop funkcije si oglejte poglavje "Nastavitve".

Iz naprave prihaja ropotajoč ali razbijajoč zvok.

- Namizni pribor ni pravilno zložen v košarah. Oglejte si poglavje „Polnjenje pomivalnega stroja“.
- Poskrbite, da se bosta brizgalni ročici lahko neovirano vrteli.

Naprava sproži odklopnik.

- Tok ni dovolj močan, da bi hkrati oskrboval vse naprave v uporabi. Preverite tok v vtičnici in zmogljivost merilne naprave ali pa izklopite eno od naprav v uporabi.
- Notranja elektronska okvara naprave. Obrnite se na pooblaščen servisni center.

12.1 Rezultati pranja in sušenja posode niso zadovoljivi.

Slabi rezultati pomivanja.

- Oglejte si poglavje „Namigi in nasveti“.
- Uporabite bolj intenziven program pranja.
- Vklopite funkcijo , da izboljšate rezultate pomivanja izbranega programa.
- Očistite brizgalne šobe in filter. Oglejte si poglavje „Vzdrževanje in čiščenje“.
- Vzrok je lahko v kakovosti pralnega sredstva. Poskusite z drugim pomivalnim sredstvom.

Slabi rezultati sušenja.

- Oglejte si poglavje „Namigi in nasveti“.
- Namizni pribor ste predolgo pustili v zaprti napravi. Vklopite funkcijo AirDry, da nastavite samodejno odpiranje vrat in izboljšate učinkovitost sušenja. Oglejte si poglavje „Nastavitve“.
- Pomivalni stroj izpraznite samo ob zaključku programa in na prikazovalniku se prikaže 0:00.
- Ni sredstva za izpiranje ali pa je odmerek le-tega premajhen. Napolnite predal sredstva za izpiranje ali nastavite stopnjo doziranja sredstva za izpiranje na višjo.
- Vzrok je lahko kakovost sredstva za izpiranje. Poskusite uporabiti drugo sredstvo za izpiranje.
- Vedno uporabite sredstvo za spiranje, tudi v primeru uporabe večnamenskih tablet.
- Plastične predmete boste morali morda obrisati s krpo.
- Program 30min nima faze sušenja. Izberite drug program.
- Kapljice vode iz zgornje košare so padle v spodnjo košaro. Najprej odstranite spodnjo in nato zgornjo košaro.

Bele lise na kozarcih in posodi.

- Pomivalnega sredstva je preveč. Zmanjšajte količino.

Modrikaste plasti na kozarcih in posodi.

- Preveč sproščenega sredstva za izpiranje. Stopnjo doziranja sredstva za izpiranje nastavite na nižjo.

Na kozarcih in posodi so madeži in posušene vodne kapljice.

- Vzrok je lahko kakovost sredstva za izpiranje. Poskusite z drugim sredstvom za izpiranje.
- Oglejte si poglavje „Polnjenje pomivalnega stroja“.

Notranjost naprave je mokra.

- To ni okvara naprave. Na stenah naprave kondenzira vlažen zrak.

Nenavadno penjenje med pomivanjem.

- Uporablajte pomivalno sredstvo, posebej prilagojeno pomivalnim strojem.
- Uporablajte pomivalno sredstvo drugega proizvajalca.
- Posode predhodno ne izpirajte pod vodo iz pipe.

Na priboru so sledi rje.

- V vodi za pomivanje je preveč soli. Po polnjenju posode za sol vedno odstranite razlito sol.
- Rjaveči jedilni pribor in pribor iz nerjavnega jekla ste zložili skupaj. Teh predmetov ne zlagajte tesno skupaj.

Ob koncu programa so v predalu za pomivalno sredstvo prisotni ostanki pomivalnega sredstva.

- Voda ne more izprati pomivalnega sredstva iz predala. Prepričajte se, da brizgalne ročice niso blokirane ali zamašene.
- Poskrbite, da predmeti v košarah ne bodo preprečili pokrovu predala za pomivalno sredstvo, da bi se odprl.

Neprijetne vonjave v napravi.

- Oglejte si poglavje „Vzdrževanje in čiščenje“.
- Redno uporabljajte program s temperaturo pomivanja 65°C.

Sledi vodnega kamna na namiznem priboru, v kadi in na notranji strani vrat.

- Voda iz pipe je trda. Uporabite sol in nastavite regeneracijo sistema za mehčanje vode, tudi če uporabljate kombinirane tablete. Oglejte si poglavje Sistem za mehčanje vode v poglavju "Nastavitve".

- Raven soli je nizka. Če sveti indikator za sol, napolnite posodo za sol.
- Pokrovček vsebnika za sol je zrahljan. Preverite pokrovček.
- Zaženite program  s sredstvom za odstranjevanje vodnega kamna ali čistilnim sredstvom, namenjenim pomivalnim strojem.
- Če so sledi vodnega kamna še naprej prisotne, očistite napravo z ustreznimi čistilnimi sredstvi.
- Poskusite z drugim pomivalnim sredstvom.
- Obrnite se na proizvajalca pomivalnega sredstva.

Moten, obledel ali okrušen namizni pribor.

- Poskrbite, da boste v pomivalnem stroju pomivali samo predmete, primerne za pomivanje v pomivalnem stroju.
- Košare polnite in praznite previdno. Oglejte si poglavje „Polnjenje pomivalnega stroja“.
- občutljive predmete zložite v zgornjo košaro.
- Vključite funkcijo , da zagotovite posebno nego za kozarce in občutljivo posodo.

Za druge možne vzroke si oglejte poglavje "Pred prvo uporabo", "Polnjenje pomivalnega stroja", "Dnevna uporaba" ali "Namigi in naveti".

13. TEHNIČNI PODATKI

Mere	Širina/višina/globina (mm)	596 / 818 - 898 / 570
Električne povezave ¹⁾	Napetost (V)	220 - 240
	Frekvenca (Hz)	50
Tlak v vodovodnem omrežju	Min./maks. MPa (bar)	0.05 (0.5) / 1 (10)
Dovod vode	Mrzla ali vroča voda (°C) ²⁾	min. 5 – maks. 60
Zmogljivost	Št. pogrinjkov	14

¹⁾ Za druge vrednosti glejte ploščico za tehnične navedbe

²⁾ Če se vroča voda ogreva s pomočjo nadomestnih virov energije (npr. sončnih plošč), uporabite priključitev na vročo vodo, da zmanjšate porabo energije.

13.1 Povezava do podatkovne baze EU EPREL

Koda QR na energijski nalepki z naprave zagotavlja spletno povezavo do registracije te naprave v podatkovni bazi EU EPREL. Ener-

gijsko nalepko hranite za referenco skupaj z navodili za uporabo in vsemi drugimi dokumenti, ki so priloženi tej napravi.

Informacije o delovanju izdelka lahko najdete tudi v podatkovni bazi EU EPREL s pomočjo povezave <https://eprel.ec.europa.eu> ter ime-

na modela in številke izdelka, ki ju lahko najdete na ploščici za tehnične navedbe naprave. Oglejte si poglavje »Opis izdelka«.

14. SKRB ZA OKOLJE

Reciklirajte materiale, označene s simbolom . Embalažo odložite v ustrezne zabojnike za reciklažo. Pomagajte varovati okolje in zdravje ljudi z recikliranjem odpadkov električnih in elektronskih naprav. Naprave, ozna-

čene s simbolom  skupaj z gospodinjskimi odpadki. Izdelek vrnite krajevnemu obratu za recikliranje ali se obrnite na občinsko službo.

